

- RUS** Приложение
МАШИНЫ СТИРАЛЬНЫЕ АВТОМАТИЧЕСКИЕ
- UKR** Додаток
МАШИНИ ПРАЛЬНИ АВТОМАТИЧНІ
- KAZ** Қосымша
АВТОМАТТЫ КІР ЖУҒЫШ МАШИНАЛАРЫ
- AZE** Əlavə
AVTOMATİK ÇƏMAŞİR MAŞINLARI
- RON** Anexa
MAŞINI DE SPĂLAT AUTOMATE
- UZB** Илова
АВТОМАТИК КИР ЮВИШ МАШИНАЛАРИ
- TGK** Замима
МОШИНҲОИ ЧОМАШӢИ АВТОМАТӢ
- KYR** Тиркеме
КИР ЖУУГУЧ АВТОМАТ МАШИНАЛАР

- CMA 50Y87-XXX**
- CMA 50Y107-XXX**
- CMA 60C87-XXX**
- CMA 60C107-XXX**
- CMA 60Y87-XXX**
- CMA 60Y107-XXX**
- CMA 60Y127-XX**
- CMA 70C87-XXX**
- CMA 70C107-XXX**
- CMA 70C127-XX**
- CMA 70C147-XX**

1 ОПИСАНИЕ РАБОТЫ МАШИНЫ

1.1 ОРГАНЫ УПРАВЛЕНИЯ

1.1.1 Органы управления машины обозначены на панели управления в соответствии с рисунком 1. Ручка выбора программы (далее – ручка), зоны индикации и кнопки управления указаны на рисунках 2, 3 соответственно.

Ручка выбора программы (далее – ручка) служит для включения/выключения машины и выбора программы стирки в соответствии с рисунком 2. Вокруг ручки нанесены названия программ и символ . Ручка поворачивается в обоих направлениях (по часовой стрелке и против нее) и устанавливается точно на соответствующее деление выбранной программы. При установке ручки на символ происходит выключение машины и отмена выбранной программы.



Рисунок 1 – Панель управления

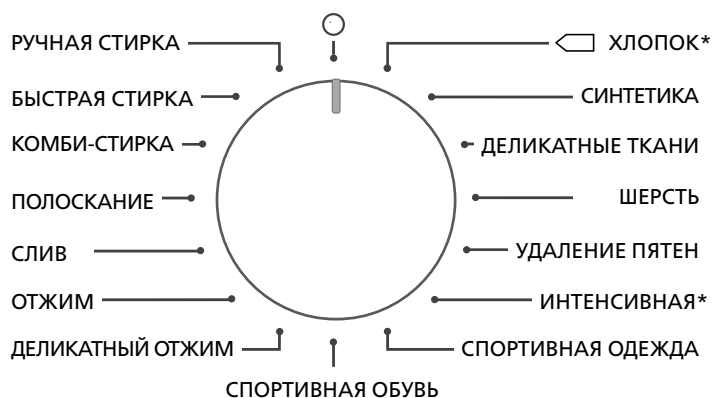

* Символом обозначена стандартная программа стирки (в зависимости от модели машины).

Рисунок 2 – Ручка выбора программы

1.1.2 Кнопки выбора дополнительных функций

Каждая кнопка обозначена символом на панели управления в соответствии с рисунком 3. Нажатие кнопки включает в программу стирки дополнительную функцию.

Кнопка выбора частоты вращения барабана при отжиге (далее – скорость отжима) позволяет выбрать скорость отжима ниже максимального значения, предусмотренного программой стирки. Выбранное значение скорости отжима подсвечивается соответствующим индикатором.

Кнопка выбора температуры позволяет выбрать температуру стирки, отличную от заданной в программе стирки. Выбранное значение температуры подсвечивается соответствующим индикатором на дисплее.

Кнопка (СТАРТ/ПАУЗА) предусмотрена для начала (старта) работы машины по выбранной программе, а также для задания паузы в работе машины без отмены программы стирки.



* Значения скорости отжима зависят от модели машины.

Рисунок 3 – Зоны индикации и кнопки управления

Кнопка ночного режима  используется для обеспечения работы машины с более низким уровнем шума. При нажатии кнопки стирка производится при пониженных скоростях отжима, а также с отключенной звуковой сигнализацией. При включении ночного режима на индикаторе времени перед значением длительности стирки загорается «П».

1.2 СВЕТОВЫЕ ИНДИКАТОРЫ

1.2.1 В зоне индикации работы машины загораются световые индикаторы времени, операций стирки и кнопок выбора дополнительных функций в соответствии с рисунком 3.

1.2.2 Индикатор времени предназначен для отображения длительности стирки, а также времени до начала стирки, если выбрана функция «Отложенный старт» – .

1.2.3 Индикаторы операций стирки:

 – отложенный старт;

 – предварительная стирка,

 – замачивание,

 – основная стирка,

 – полоскание,

 – остановка с водой в баке,

 – отжим и слив.

1.2.4 Каждая из кнопок выбора дополнительных функций и кнопка  имеют **индикатор включения**. Кнопки выбора температуры и скорости отжима имеют ряд индикаторов с числовыми значениями.

1.3 ДОПОЛНИТЕЛЬНЫЕ ФУНКЦИИ

1.3.1 Возможность включения дополнительных функций зависит от программы стирки (см. таблицу 1). Выбор необходимой функции осуществляется нажатием соответствующей кнопки.

1.3.2 Отложенный старт  позволяет отложить начало стирки на определенное время от 1 до 24 часов. При выборе данной функции время изменяется последовательно с интервалом в 1 час.

1.3.3 Предварительная стирка  предусмотрена для изделий из хлопковых тканей сильного загрязнения.

При выборе данной функции изделия дополнительно стираются в воде с моющим средством при температуре 30 °С, что обеспечивает качественное удаление загрязнения при основной стирке.

1.3.4 Замачивание  предусмотрено для изделий из хлопковых тканей сильного загрязнения. Изделия выдерживаются в воде 2 ч с моющим средством (с периодическим переворачиванием), затем стираются по выбранной программе. При выборе функции одновременно включается и функция предварительной стирки  – загораются два соответствующих индикатора. Замачивание выполняется после окончания предварительной стирки, когда индикатор замачивания начинает мигать.

Для сокращения времени замачивания следует повторно нажать кнопку  – функция отключится и машина начнет работать по выбранной программе.

1.3.5 Дополнительное полоскание  предусмотрено для детской одежды, вещей, принадлежащих людям с аллергией на моющие средства, или для стирки в очень мягкой воде, в которой моющее средство выполаскивается недостаточно.

При выборе данной функции в программу стирки добавляется еще одно полоскание.

1.3.6 Остановка с водой в баке  используется при стирке изделий из тонких тканей для уменьшения сминания тканей.

При выборе функции исключается цикл слива и окончательно отжима. После окончания стирки необходимо произвести слив воды: ручку выбора установить на символ , выбрать и выполнить программу «СЛИВ».

1.3.7 Легкое глажение  предусмотрено для уменьшения сминания тканей в процессе стирки и отжима, облегчения последующего глаженья. Использование функции обеспечивает щадящий режим стирки и бережный отжим с минимальным количеством складок после стирки.

1.4 ВКЛЮЧЕНИЕ МАШИНЫ И ВЫБОР ПРОГРАММЫ

1.4.1 Для включения машины следует установить ручку в соответствии с рисунком 2 на деление необходимой программы стирки.

В зоне индикации работы машины загораются: время длительности стирки, индикаторы операций стирки выбранной программы, индикаторы значений температуры стирки и скорости отжима.

При выборе программы в соответствии с таблицей 1 автоматически задаются основные параметры стирки, установленные изготовителем (скорость отжима, температура стирки, ее длительность и др.).

1.4.2 Время длительности стирки, отображенное на индикаторе времени, определено в лабораторных условиях. Оно может изменяться (увеличиваться или уменьшаться) в процессе работы машины в зависимости от температуры и давления воды в водопроводной сети, массы загружаемого белья, вида тканей изделий, изменения величины напряжения в электрической сети и т.д.

ВНИМАНИЕ! Допускается несовпадение показания времени до окончания стирки на дисплее с моментом фактического окончания стирки.



1.4.3 Выбор программы производится только до начала стирки. Установка ручки на деление новой программы во время работы машины (без выключения машины) не позволяет изменить ранее выбранную программу.

1.4.4 После выбора программы можно изменить параметры стирки и выбрать дополнительные функции в соответствии с 1.5-1.7.

1.5 ВЫБОР ТЕМПЕРАТУРЫ

1.5.1 Нажимая кнопку  в соответствии с рисунком 3, можно изменить предусмотренную программой температуру стирки. При нажатии кнопки поочередно высвечиваются индикаторы с числовыми значениями температуры. Выбираемые значения температуры стирки в машине – 20 °С; 30 °С; 40 °С; 60 °С; 90 °С.

1.6 ВЫБОР СКОРОСТИ ОТЖИМА

1.6.1 Нажимая кнопку  в соответствии с рисунком 3, можно уменьшить скорость отжима, предусмотренную программой стирки. При нажатии кнопки поочередно высвечиваются индикаторы с числовыми значениями скорости отжима от максимального (в зависимости от модели машины) до минимального  (отжим выключен) с последующим повторением.

ВНИМАНИЕ! Скорость отжимов между основными операциями стирки не регулируется и зависит от выбранной программы.

ВНИМАНИЕ! При неравномерном распределении белья в барабане скорость отжима автоматически снижается или отжим не производится.



1.7 ВЫБОР ДОПОЛНИТЕЛЬНОЙ ФУНКЦИИ

1.7.1 Для выбора дополнительной функции следует нажать соответствующую ей кнопку – загорится индикатор в соответствии с рисунком 3. При повторном нажатии световой индикатор гаснет, функция отменяется.

Выбор дополнительных функций допускается только до начала стирки. При нажатии кнопок во время работы машины раздается тройной звуковой сигнал – дополнительная функция не включается.

ВНИМАНИЕ! Если выбранная функция не совместима с выбранной программой, индикатор не загорается и функция не включается (раздается тройной звуковой сигнала).



1.7.2 Задание времени отложенного старта

Нажать на кнопку  – загорится индикатор кнопки и на индикаторе времени появится максимальное время задержки начала стирки 24 часа («Н:24»). Нажимая на кнопку , следует задать необходимое время (интервал изменения показания 1 час).

При необходимости отменить данную функцию следует задать время «Н:0» (до начала стирки), нажимая на кнопку , – индикатор кнопки погаснет.



1.8 ВКЛЮЧЕНИЕ/ВЫКЛЮЧЕНИЕ ЗВУКОВОЙ СИГНАЛИЗАЦИИ

1.8.1 В машине предусмотрена звуковая сигнализация. Звуковой сигнал сопровождает начало и окончание работы машины, а также раздается при задании несовместимых функций, при случайном нажатии кнопок во время работы машины по выбранной программе.

Одновременным нажатием и удерживанием кнопок  и  в течение 3 секунд производится отключение звуковых сигналов работы машины, кроме сигналов, информирующих

о неисправностях (на дисплее высвечивается «Sn-0»). При повторном нажатии кнопок  и  звуковая сигнализация включается (на дисплее высвечивается «Sn-1»).



1.9 ВКЛЮЧЕНИЕ ПРОГРАММЫ И НАЧАЛО СТИРКИ

1.9.1 Для начала работы машины по выбранной программе стирки следует нажать кнопку  – загорится индикатор кнопки, раздастся звуковой сигнал, сработает блокировочное устройство дверцы и стирка начнется. На индикаторе времени начинается обратный отсчет времени до окончания стирки. Во время стирки также будет гореть индикатор выполняемой операции стирки, индикаторы температуры, скорости отжима и дополнительных функций (если они выбраны). Если выбрана дополнительная функция «Отложенный старт» (), то на индикаторе времени начнется отсчет времени до начала стирки (показание времени и индикатор кнопки  – мигают).

1.9.2 Подкрахмаливание белья рекомендуется проводить после стирки. Для подкрахмаливания следует растворить в воде специальное средство для подкрахмаливания согласно рекомендациям его изготовителя из расчета, что в машину будет залито приблизительно 15 л воды. Выдвинуть на себя лоток и налить в отделение 2 средство для подкрахмаливания, затем лоток закрыть. Ручку установить на программу «ПОЛОСКАНИЕ», выбрать скорость отжима при необходимости, включить программу, нажав кнопку .

ВНИМАНИЕ! Белье для подкрахмаливания не должно быть обработано кондиционером.

1.10 ПАУЗА В РАБОТЕ МАШИНЫ

1.10.1 При необходимости приостановить работу машины без отмены программы следует удерживать нажатую кнопку  в течение 2 с – раздастся звуковой сигнал, индикатор кнопки  мигает, стирка останавливается.

Для продолжения стирки следует нажать кнопку . Машина продолжит выполнение программы с начала остановленной операции стирки, время до окончания стирки может увеличиться.

В программах «ДЕЛИКАТНЫЕ ТКАНИ», «ШЕРСТЬ», «РУЧНАЯ СТИРКА», «КОМБИ-СТИРКА» приостановить работу машины невозможно.

ВНИМАНИЕ! При наличии воды в баке машины или при температуре воды выше 60 °С дверца не открывается.

1.11 ОТМЕНА ПРОГРАММЫ

1.11.1 Для отмены выполняемой программы следует ручку установить на символ  – машина выключается и выполняемая программа отменяется. При необходимости открыть дверцу следует произвести слив воды, выбрав и включив программу «СЛИВ».

ВНИМАНИЕ! Не открывайте дверцу машины, если уровень воды в барабане визуально определяется через стекло дверцы.

1.12 ВЫКЛЮЧЕНИЕ МАШИНЫ

1.12.1 После окончания последней операции стирки, приблизительно через 2 мин, отключается блокировочное устройство дверцы, на индикаторе времени появляется надпись «END», раздается тройной звуковой сигнал, гаснут индикаторы операций стирки и индикатор кнопки .















Если машина не отключена от электрической сети, то тройной звуковой сигнал раздастся еще пять раз с интервалом в одну минуту.

1.12.2 По завершении стирки следует выключить машину, установив ручку на символ , вынуть вилку шнура питания из розетки и закрыть кран подачи воды. Открыть дверцу и достать белье.

2 ПРОГРАММЫ СТИРКИ

2.1 В машине предусмотрены основные программы стирки (ХЛОПОК, ИНТЕНСИВНАЯ, СИНТЕТИКА, ДЕЛИКАТНЫЕ ТКАНИ, ШЕРСТЬ) и специальные (РУЧНАЯ СТИРКА, БЫСТРАЯ СТИРКА, КОМБИ-СТИРКА, УДАЛЕНИЕ ПЯТЕН, СПОРТИВНАЯ ОДЕЖДА, СПОРТИВНАЯ ОБУВЬ, ДЕЛИКАТНЫЙ ОТЖИМ, ПОЛОСКАНИЕ, СЛИВ, ОТЖИМ) в соответствии с таблицей 1.

Таблица 1 – Программы стирки

Название программы	Температура стирки, °С	Возможность использования отделений лотка			Возможность использования дополнительных функций	Максимальная загрузка по моделям СМА с первой цифрой в обозначении ²⁾ , кг			Вид ткани, изделия	Загрязнение изделия
						5	6	7		
ХЛОПОК ¹⁾	90	1	2		   	5,0	6,0	7,0	Белая, прочноокрашенная хлопковая, льняная. Изделия, требующие кипячения	Сильное, среднее
	60								Прочноокрашенная хлопковая, льняная	
	40								Цветная хлопковая, льняная	Среднее, легкое
	30								С нестойкой окраской тонкая хлопковая, льняная	
	20									
СИНТЕТИКА	60	–	2		   	2,5	2,5 3,0 ³⁾	3,0	Прочноокрашенная синтетическая, смешанная	Сильное, среднее
	40								Цветная тонкая синтетическая	
	30								С нестойкой окраской тонкая синтетическая	Легкое
	20									
ДЕЛИКАТНЫЕ ТКАНИ	40	–	2		  	2,5	2,5 3,0 ³⁾	3,0	Изделия из тонких тканей (шелк, синтетика, смешанная), гардины	Среднее, легкое
	30								Легкое	
	20									
ШЕРСТЬ	40	–	2			1,0	1,0	1,5	Изделия из шерсти, полушерсти (кашемир, мохер и т.д.), пригодные для машинной стирки	Среднее, легкое
	30									
	20									
УДАЛЕНИЕ ПЯТЕН	40	1	2		  	5,0	6,0	7,0	Хлопковая, синтетическая	Среднее
	30									Легкое
	20									

Продолжение таблицы 1 – Программы стирки

Название программы	Температура стирки, °C	Возможность использования отделений лотка			Возможность использования дополнительных функций	Максимальная нагрузка по моделям СМА с первой цифрой в обозначении ²⁾ , кг			Вид ткани, изделия	Загрязнение изделия
						5	6	7		
ИНТЕНСИВНАЯ ¹⁾	60	-	2	☼	☼ ☼ ☼	5,0	6,0	7,0	Хлопковая, льняная	Сильное, среднее
	40									
	30								Хлопковая, льняная	Среднее, легкое
	20									
СПОРТИВНАЯ ОДЕЖДА	30	-	2	☼	☼ ☼ ☼	2,5	2,5 3,0 ³⁾	3,0	Хлопковая, синтетическая, смешанная	Среднее
	20									
СПОРТИВНАЯ ОБУВЬ	30	-	2	☼	☼ ☼ ☼	2 пары			Хлопковая, смешанная	Легкое
	20									
ДЕЛИКАТНЫЙ ОТЖИМ	-	-	-	-	☼	5,0	6,0	7,0	Изделия из тонких тканей (шелк, синтетика, смешанная)	-
ОТЖИМ	-	-	-	-	☼	5,0	6,0	7,0	Все виды тканей	-
СЛИВ	-	-	-	-	☼				-	-
ПОЛОСКАНИЕ	-	1	2	☼	☼ ☼ ☼ ☼				Все виды тканей	-
КОМБИ-СТИРКА	40	-	2	☼	☼ ☼ ☼	2,5	2,5 3,0 ³⁾	3,0	Тонкая хлопковая, синтетическая, смешанная (возможна стирка без сортировки по видам ткани). Изделия перед первым использованием	Среднее
	30									
	20									
БЫСТРАЯ СТИРКА	30	-	2	☼ ⁴⁾	☼ ☼	2,0	2,5	3,0	Все виды тканей (кроме шерсти), требующие освежения	Легкое
	20									
РУЧНАЯ СТИРКА	30	-	2	☼	☼ ☼ ☼	1,0	1,0	1,5	Изделия из тканей, предназначенные для ручной стирки	Легкое
	20									

¹⁾ Программы «ХЛОПОК» при 60 °C и «ХЛОПОК» при 40 °C или «ИНТЕНСИВНАЯ» при 60 °C и «ИНТЕНСИВНАЯ» при 40 °C являются стандартными программами стирки изделий из хлопковых тканей для определения эксплуатационных характеристик машины в соответствии с СТБ EN 60456-2013. Данные программы предназначены для стирки хлопкового белья средней степени загрязнения и являются наиболее эффективными программами с точки зрения потребления электроэнергии и расхода воды. Фактическая температура воды при стирке может отличаться от заявленной для данных программ.

²⁾ Пример обозначения модели СМА с первой цифрой 5 – СМА 50У87-XXX, с цифрой 6 – СМА 60С87-XXX и т.д.

³⁾ Для моделей СМА 60С87-XXX, СМА 60С107-XXX.

⁴⁾ Для моделей СМА 60У87-XXX, СМА 60У107-XXX, СМА 60У127-XX, СМА 70С87-XXX, СМА 70С107-XXX, СМА 70С127-XX, СМА 70С147-XX.

3 УСТАНОВКА МАШИНЫ В МЕБЕЛЬ (ПОД СТОЛЕШНИЦУ)

3.1 Установка в мебель (под столешницу) предусмотрена для машин СМА 70С107-XXX, СМА 70С127-XX, СМА 70С147-XX.

3.2 Монтажные работы по установке машины в мебель производятся квалифицированным специалистом сервисного центра за дополнительную плату (в стоимость входит комплект монтажных частей).

3.3 Рекомендуемый вариант мебели для встраивания машины под столешницу указан на рисунке 4 (размеры даны в миллиметрах). В мебели должны быть предусмотрены ниши для укладки шлангов во избежание их перегибов и защемления.

Перед встраиванием машины следует произвести тщательное выравнивание поверхностей мебельной ниши с помощью уровня: углы между поверхностями мебельной ниши должны составлять 90°.

3.4 При установке машины следует обеспечить зазоры:
– не менее 10 мм между боковыми стенками машины и ниши,
– не менее 90 мм между задней стенкой машины и стеной помещения (ниши).

ВНИМАНИЕ! При задвигании машины в мебель не зажимайте шланги и шнур питания.

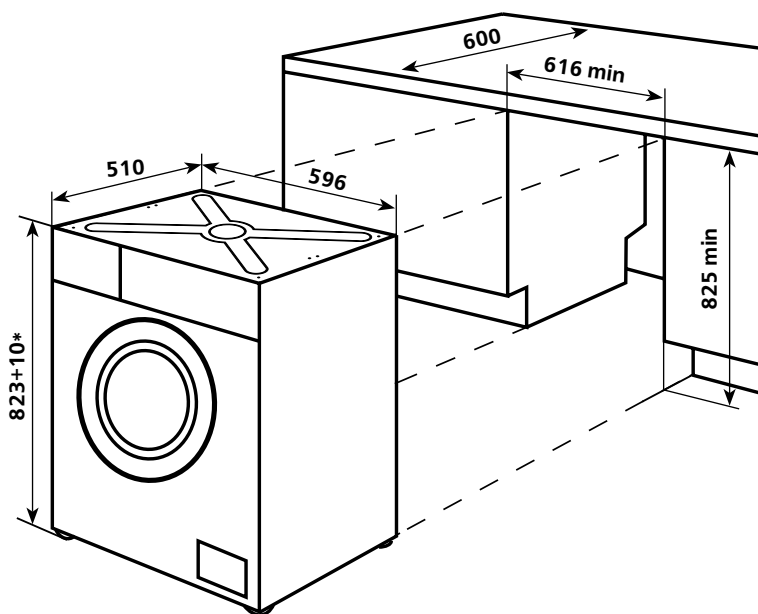

* Высота машины с установленными монтажными частями, которая изменяется в пределах допуска в зависимости от установленной высоты опор.

Рисунок 4 – Схема встраивания машины