

Произведено по заказу ОАО «КЗХ «БИРЮСА»
Россия, 660123, г. Красноярск, пр. им. газеты «Красноярский рабочий», 29

«КЗХ «БИРЮСА» ААҚ тапсырысы бойынша өндірілді
Ресей, 660123, Красноярск қ., «Красноярский рабочий» газет ат. даң., 29 үй

«KZH «BIRYUSA» OAJ buyurtmasi asosida ishlab chiqarilgan
Rossiya, 660123, Krasnoyarsk shahri, «Krasnoyarskiy rabochiy» gazetasi nomli prospekt, 29

«KZX «BIRYUSA» ASC-nin sifarişi ilə istehsal olunub,
Rusiya, 660123, Krasnoyarsk ş., «Krasnoyarskiy Raboçiy» qəzeti adına prosp, 29



**РУКОВОДСТВО ПО ЭКСПЛУАТАЦИИ
ПАЙДАЛАНУ ЖӨНІНДЕГІ НҮСҚАУЛЫҚ
FOYDALANISH BO‘YICHA QO‘LLANMA
İSTİSMAR ÜZRƏ TƏLİMAT KİTABÇASI**

Стр. 1

Бет 49

Sah. 97

Səh. 145

www.biryusa.ru
service@biryusa.ru

БИРЮСА WM-SBM1014/15
WM-SC914/15
WM-SC1214/15
WM-SE814/10
WM-SE914/10
WM-SL1014/15
WM-SL1214/15
WM-SL610/11
WM-SL712/11
WM-SL814/15
WM-SM510/04
WM-SM814/03

WMD-SM914/05



Благодарим Вас за выбор продукции «Бирюса»!

Информацию о телефонах и адресах авторизованных сервисных центров Вы можете найти на нашем сайте www.biryusa.ru, либо отсканировав QR-код.

Если у Вас возникнут вопросы, связанные с качеством или сервисным обслуживанием продукции «Бирюса», Вы можете обратиться в отдел сервисного обслуживания по телефону **8 800 250 0014** (бесплатный звонок из любого региона РФ), режим работы - пн-пт 04:00-13:00 (MSK), либо направив обращение на электронную почту service@biryusa.ru.

Перед началом эксплуатации настоятельно рекомендуем ознакомиться с настоящим руководством!



СОДЕРЖАНИЕ

ОБЩИЕ СВЕДЕНИЯ	2
КОМПЛЕКТАЦИЯ	2
ТРЕБОВАНИЯ БЕЗОПАСНОСТИ	3
ПОДГОТОВКА К ЭКСПЛУАТАЦИИ	4
ЭКСПЛУАТАЦИЯ	6
Бирюса WM-SBM1014/15, WM-SM814/03	8
Бирюса WM-SC914/15, WM-SC1214/15	12
Бирюса WM-SL1014/15, WM-SL814/15	16
Бирюса WM-SL1214/15	20
Бирюса WM-SE814/10, WM-SE914/10, WM-SL610/11, WM-SL712/11	24
Бирюса WM-SM510/04	29
Бирюса WMD-SM914/05	32
ОБСЛУЖИВАНИЕ И УХОД	36
ВОЗМОЖНЫЕ НЕИСПРАВНОСТИ И МЕТОДЫ ИХ УСТРАНЕНИЯ	38
ТРАНСПОРТИРОВАНИЕ И ХРАНЕНИЕ	41
УТИЛИЗАЦИЯ	41
ТЕХНИЧЕСКИЕ ХАРАКТЕРИСТИКИ	42
ГАРАНТИЙНАЯ КАРТА	46

Конструкция постоянно совершенствуется, поэтому возможны некоторые изменения, не отраженные в настоящем руководстве.

ОБЩИЕ СВЕДЕНИЯ

Бытовые автоматические стиральные машины с фронтальной загрузкой «Бирюса» (далее по тексту - машины) предназначены для стирки текстильных изделий, пригодных для машинной стирки, с применением синтетических моющих средств низкого пенообразования, а также для полоскания и отжима в бытовых условиях. Все операции по обработке выполняются автоматически в соответствии с заданной программой.

Бытовые автоматические стирально-сушильные машины с фронтальной загрузкой «Бирюса» (далее по тексту - машины) предназначены для стирки текстильных изделий, пригодных для машинной стирки, с применением синтетических моющих средств низкого пенообразования, а также для полоскания, отжима и сушки текстильных изделий в бытовых условиях. Все операции по обработке выполняются автоматически в соответствии с заданной программой.

Машины соответствуют требованиям технических регламентов ТР ТС 004/2011, ТР ТС 020/2011, ТР ЕАЭС 037/2016.

Установленный срок службы машины составляет 10 лет в бытовых условиях.

Расшифровка обозначений цветových линий:

- цветовая линия «Белая» - без обозначения.
- «М» - цветовая линия «Металлик».
- «В» - цветовая линия «Золотая».
- «S» - цветовая линия «Металлик» с черной дверцей.
- «W» - цветовая линия «Перламутровая синяя».

КОМПЛЕКТАЦИЯ

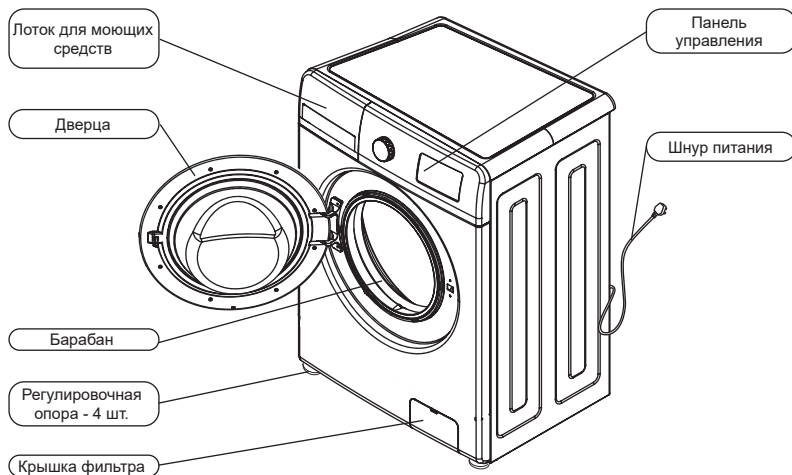

Дополнительные принадлежности:

- Заглушки отверстий транспортировочных болтов (4 шт.);
- Заливной шланг холодной воды;

В комплект поставки входят эксплуатационные документы: руководство по эксплуатации, этикетка энергетической эффективности.

Примечание Внешний вид Вашей машины может отличаться от схематичных изображений, приведенных на рисунке выше.

ТРЕБОВАНИЯ БЕЗОПАСНОСТИ

- Меры безопасности**
- При перемещении и транспортировке машины необходимо соблюдать меры предосторожности, так как машина имеет большой вес.
 - При подключении машины к водоснабжению следует использовать только новый заливной шлаг, входящий в комплект поставки.
 - В процессе стирки не рекомендуется прикасаться к стеклу дверцы машины, так как оно может нагреваться и стать причиной ожога.
 - После завершения стирки необходимо выключить машину, отключить ее от электросети и закрыть кран подачи воды.
- Меры безопасности при эксплуатации**
- Машина не предназначена для использования людьми (включая детей), у которых есть физические, нервные или психические отклонения или недостаток опыта и знаний, за исключением случаев, когда за такими лицами осуществляется надзор или проводится их инструктирование относительно использования машины лицом, отвечающим за их безопасность!
 - Необходимо осуществлять надзор за детьми с целью недопущения их игр с машиной!
- ЗАПРЕЩАЕТСЯ!**
- Подключать машину к сети горячего водоснабжения.
 - Использовать машину в качестве подставки, тумбы и т.п., вставить на машину.
 - Помещать какие-либо предметы под машину, касаться вращающегося барабана.
 - Опирается на открытую дверцу машины.
 - Устанавливать машину вне помещения.
 - Эксплуатировать машину без установленных заглушек (см. раздел «Подготовка к эксплуатации»).
 - Транспортировать машину без установленных транспортировочных болтов и втулок (см. раздел «Подготовка к эксплуатации»).
 - Использовать для стирки средства, содержащие летучие и легковоспламеняющиеся вещества.
 - Эксплуатировать машину в помещении с температурой окружающего воздуха менее 0 °С.
- Правила электро-безопасности**
- Машина является электрическим бытовым прибором, поэтому при ее эксплуатации необходимо соблюдать общие правила электробезопасности.
- Машину необходимо подключать только к электрической сети, имеющей заземление.
 - Розетка для подключения машины должна иметь заземление и быть установлена в месте, доступном для экстренного отключения машины от электросети.
 - Степень защиты, обеспечиваемая оболочками машины - IPX4.
 - Перед подключением машины к электросети необходимо убедиться в отсутствии повреждений шнура питания. Шнур питания не должен быть пережатым и перегибаться. При наличии повреждений шнура питания его замена должна производиться специалистом сервисной службы или аналогичным квалифицированным персоналом.
- ЗАПРЕЩАЕТСЯ!**
- Подключать машину к розетке, не имеющей заземления.
 - Подключать машину к электросети с неисправной защитой от токовых перегрузок.
 - Использовать для подключения машины к электросети переходники и удлинительные шнуры.
 - Отключать машину от электросети, взявшись за шнур питания.
 - Прикасаться к работающей машине и вилке шнура питания мокрыми руками.
 - Самостоятельно производить ремонт и вносить изменения в конструкцию машины или водо- и электроснабжение. Ремонт машины должен осуществляться только специалистами сервисного центра.
- В случае возникновения неисправностей, связанных с появлением посторонних шумов, треска, задымления и т.п. необходимо немедленно отключить машину от электросети, закрыть кран подачи воды и обратиться в авторизованный сервисный центр.
- Несоблюдение указанных в данном руководстве требований безопасности и правил эксплуатации ведет к потере гарантии.
- Производитель не несет ответственности за повреждения машины и ущерб, нанесенный в результате нарушения указанных требований безопасности и правил эксплуатации машины.

ПОДГОТОВКА К ЭКСПЛУАТАЦИИ

Снятие упаковки

- Снимите картонную коробку с машины и удалите упаковочные материалы (защитный чехол, пенопластовые амортизаторы, фиксирующие ленты на сливном шланге и шнуре питания);
- Извлеките заливной шланг из барабана машины;
- Поднимите или наклоните машину, после чего удалите пенопластовое дно. Убедитесь, что выступающий элемент дна треугольной формы (при его наличии) отделился вместе с ним. В противном случае положите машину на бок и удалите указанный элемент дна вручную.



ВНИМАНИЕ! Не позволяйте детям играть с упаковочными материалами!

Снятие транспортировочного крепежа

Для обеспечения безопасной транспортировки бак машины зафиксирован четырьмя транспортировочными болтами с втулками, расположенными на задней части машины (см. рисунок).

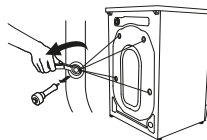

Перед использованием машины необходимо:

- Открутить транспортировочные болты с помощью гаечного ключа;
- Извлечь транспортировочные болты с втулками;
- Закрыть отверстия с помощью заглушек, входящих в комплект поставки.



Примечание

Транспортировочный крепеж необходимо сохранить для установки при транспортировке машины в будущем.

ВНИМАНИЕ! Не перемещайте машину, взявшись за лоток, дверцу или уплотнитель барабана!

Установка машины

Машину необходимо установить на прочной, ровной и сухой поверхности на расстоянии не менее 20 мм от стен, мебели и других предметов.

ВНИМАНИЕ! Не рекомендуется устанавливать машину на пол с ковровым или мягким покрытием. Это может привести к недостаточной вентиляции и усилению вибрации при работе машины.

После установки машину необходимо выставить горизонтально по уровню следующим образом:

- ослабить контргайки на регулировочных опорах с помощью гаечного ключа;
- отрегулировать высоту опор путем их вкручивания или выкручивания;
- зажать контргайки с помощью гаечного ключа.

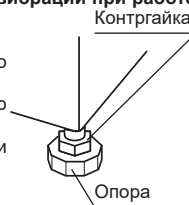

ВНИМАНИЕ! Неправильная установка машины или недостаточная затяжка контргайек может привести к сильной вибрации и шуму при работе машины.

Подключение к электросети

- Машину необходимо подключить к электросети переменного тока с частотой 50 Гц и номинальным напряжением 220 В (машина может нормально функционировать при напряжении в сети от 220 до 240 В). Подключение машины к сети, не соответствующей указанным параметрам, может привести к выходу ее из строя.
- Машину необходимо подключить к электросети через отдельную розетку класса «I» с заземляющим проводом.
- Кабель электропитания должен быть рассчитан на рабочий ток не менее 16А и иметь сечение не менее 1,5 мм².
- Фазный провод электропитания должен быть подключен через автоматическое защитное устройство, рассчитанное на ток срабатывания 16 А, с временем срабатывания не более 0,1 с и током отсечки не более 30 мА.
- В случае, если розетка и кабель электропитания не соответствуют указанным требованиям или розетка удалена от места установки машины, необходимо обратиться к квалифицированному специалисту для доработки электросети.

Подключение к водопроводу и канализации

- Машину необходимо подключить к сети только холодного водоснабжения через кран подачи воды с резьбой 3/4".
- Перед подключением рекомендуется открыть кран подачи воды для того, чтобы дать стечь грязной воде.
- Для подключения машины к сети водоснабжения необходимо подсоединить заливной шланг к крану подачи воды и к заливному клапану машины, надежно затянув гайки.
- Во время стирки кран подачи воды должен быть полностью открыт.

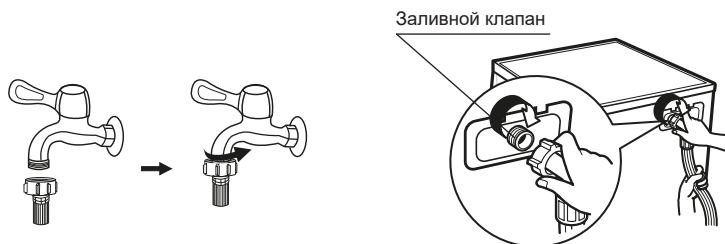

- Сливной шланг может подключаться непосредственно к трубе канализации или к сифону раковины или мойки. При этом ввод сливного шланга должен находиться на высоте от 60 до 100 см от пола.

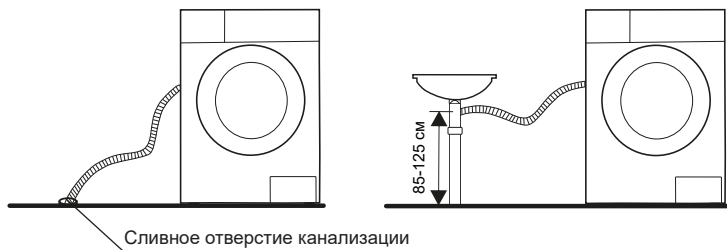

- Также возможно закрепить вывод сливного шланга на бортике раковины или ванны. При этом шланг необходимо закрепить с помощью направляющей (при наличии).
- Сливной шланг не должен быть погружен в воду.

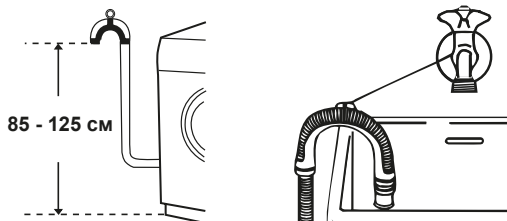

ВНИМАНИЕ!

- Заливной и сливной шланги после подключения не должны быть сдавлены или перегибаться.
- После подключения шлангов необходимо убедиться в герметичности соединений. Места соединений должны быть сухими.

ЭКСПЛУАТАЦИЯ

Подготовка к стирке

- При стирке одежды в первый раз следует убедиться, что она не подвержена обесцвечиванию. Промывайте шарфы и прочую одежду, легко теряющую расцветку, особенно при совместной стирке с другими вещами, отдельно перед стиркой.
- Для достижения оптимального результата перед стиркой в машине пятна на рукавах, воротничках и карманах следует аккуратно удалять щеткой с жидким моющим средством.
- Перед стиркой необходимо свериться с указаниями о допустимой температуре и режимах стирки на ярлыках одежды.
- К машинной стирке не предназначена одежда, которая может быть легко повреждена в результате стирки в машине:
 - одежда со складками и тиснением, которые могут быть деформированы в процессе машинной стирки;
 - одежда, полностью или частично сделанная из меха;
 - рекомендуется избегать стирки изделий, на которых не сохранились ярлыки с требованиями к условиям стирки;
 - ни в коем случае не стирайте в машине одежду, испачканную бензином, керосином, краской, растворителем и другими летучими и легковоспламеняющимися веществами.
- При стирке должны использоваться моющие средства, специально предназначенные для машинной стирки изделий из определенных типов материалов (хлопок, синтетика, мягкие изделия, шерсть). При неправильном использовании моющего средства возможно чрезмерное пенообразование, что может вызвать повреждение машины.
- При применении слишком большого количества моющего средства или, если температура воды недостаточно высокая, остатки моющего средства могут загрязнять одежду или застревать в шлангах и компонентах машины.
- Перед стиркой необходимо не превышать номинальную загрузку машины, оценивать степень загрязнения одежды, жесткость воды, а также рекомендации производителя использующихся моющих средств.
- Храните моющие средства и добавки сухом и недоступном для детей месте.
- Тщательно проверяйте карманы одежды перед стиркой, так как твердые предметы, такие как кольца или украшения, могут повредить машину.
- Цветные вещи, особенно новые и насыщенно расцветки, необходимо стирать отдельно от белых.
- Изделия из мягких материалов необходимо стирать отдельно. Для изделий из натуральной шерсти и шелка следует выбирать щадящие («мягкие») режимы стирки.
- Изделия с пластиковыми или металлическими элементами, такими как пуговицы или застежки, следует выворачивать наизнанку, помещать в специальную сетку или наволочку. Застежки типа «молния», пуговицы и крючки должны быть застегнуты. Свободные повязки или ленты должны быть связаны вместе.
- Изделия, требующие особо деликатной стирки, например, содержащие кружевную отделку, мелкие предметы (носки, носовые платки и пр.) следует помещать в специальные сетчатые мешки для стирки.
- При стирке одиночных вещей большого веса и размера, таких как банные полотенца, джинсы, куртки и пр., возможно смещение центра тяжести барабана, и, как следствие, подача сигнала тревоги в результате сильной разбалансировки машины. Поэтому рекомендуется при стирке подобных изделий добавлять некоторое количество подобных вещей, в том числе для более равномерного отжима.
- Перед стиркой следует удалять с одежды пыль, крупные пятна грязи, шерсть домашних животных.
- В результате соприкосновения разных типов загрязнений при стирке одежда может быть повреждена и потеряна эффективность стирки.
- Детская одежда, полотенца, пеленки должны стираться отдельно. При совместной стирке с вещами для взрослых на них могут попасть вредные для детей микроорганизмы. Время полоскания детской одежды должно быть увеличено для обеспечения тщательного смыва моющих средств с вещей.

- Не перегружайте машину, так как это может снизить эффективность стирки. Перед стиркой необходимо убедиться в максимально допустимой массе вещей в соответствии с таблицей режимов стирки.
- Вещи, которые могут легко свалиться (например, пуховые) следует перед стиркой выворачивать наизнанку и стирать отдельно от других вещей.
- Запрещается стирать в машине вещи из водонепроницаемых материалов.

Лоток для моющих средств

Лоток для моющих средств имеет три отделения, предназначенные для различных моющих средств:
 I - Средства для предварительной стирки;
 II - Основное моющее средство;
 - Добавка (кондиционер, средство для смягчения воды и пр.).

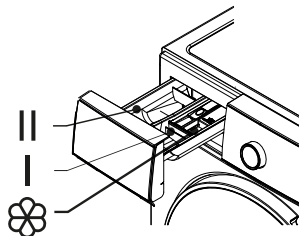

- Следует выбирать подходящий тип моющего средства для каждого температурного режима и типа ткани для обеспечения наилучшей эффективности стирки при минимальных затратах воды и электроэнергии.

Запуск машины

- Подключите машину к электросети и водоснабжению. Проверьте правильность подсоединения заливного и сливного шлангов. Полностью откройте кран подачи воды.
- Нажмите на кнопку «ВКЛ/ВЫКЛ» для включения питания машины (при наличии).
- Загрузите вещи для стирки в барабан, после чего закройте дверцу.
- Поместите необходимое количество моющих средств в лоток, после чего задвиньте его.
- Выберите необходимый режим стирки с помощью переключателя.
- Нажатиями на соответствующие кнопки выберите необходимые функции стирки. Необходимый режим и функции стирки выбираются пользователем в соответствии с типом, количеством и степенью загрязнения вещей.
- Нажмите кнопку «Старт / Пауза».

Условные обозначения по уходу, указываемые на ярлыке изделия

	Обычная стирка при температуре воды до 95 °С (допускается кипячение)		Обычная стирка при температуре воды до 40 °С		Деликатная стирка при температуре воды до 40 °С
	Особо деликатная стирка при температуре воды до 40 °С. Отжим не рекомендуется		Ручная стирка при температуре воды до 40 °С. Отжимать аккуратно, без перекручивания		Стирка запрещена
	Обычная барабанная сушка при высокой температуре		Деликатная барабанная сушка при пониженной температуре и уменьшенной продолжительности		Барабанная сушка запрещена
	Сушка на горизонтальной плоскости в расправленном состоянии		Сушка в вертикальном положении		Сушка без отжима в вертикальном положении
	Глажение при температуре подошвы утюга до 200 °С		Глажение при температуре подошвы утюга до 150 °С		Глажение при температуре подошвы утюга до 110 °С. Глажение с паром не рекомендуется
	Глажение запрещено		Отбеливание разрешено любыми окисляющими отбеливателями		Отбеливание разрешено только кислородсодержащими / хлорными отбеливателями
	Отбеливание запрещено		Допускается профессиональная влажная чистка		Допускается сухая чистка с использованием углеводородов
	Допускается сухая чистка с использованием тетрахлорэтилена		Деликатная сухая чистка с использованием тетрахлорэтилена		Химическая чистка запрещена

Бирюса WM-SBM1014/15, WM-SM814/03

Панель управления машиной

Бирюса WM-SBM1014/15

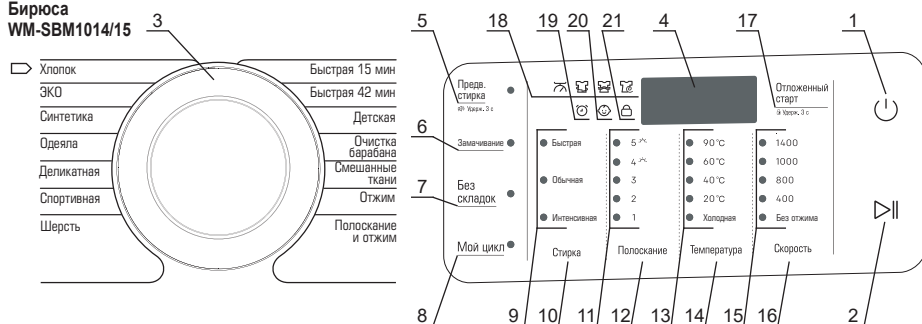

Бирюса WM-SM814/03

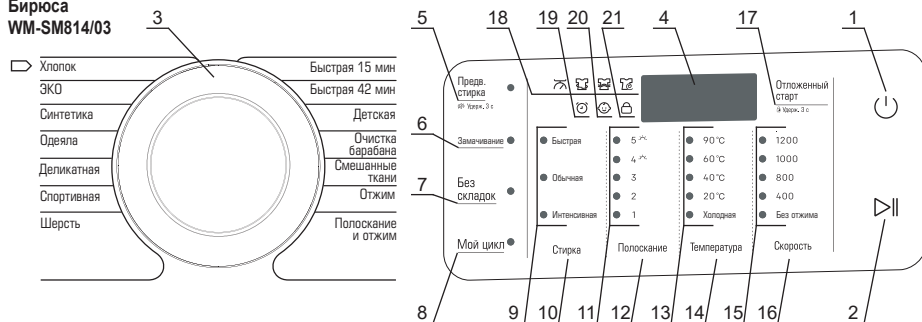

- 1 - Кнопка включения и выключения питания машины.
- 2 - Кнопка «Пауза/старт» - служит для запуска цикла стирки и позволяет временно остановить выполнение программы в любой момент.
- 3 - Переключатель режимов работы машины.
- 4 - Индикационный дисплей. Во время стирки на дисплее отображается время, оставшееся до окончания цикла стирки, а также коды ошибок.
- 5 - Кнопка включения функции «Предварительная стирка».
- 6 - Кнопка включения функции «Замачивание».
- 7 - Кнопка включения функции «Без складок».
- 8 - Кнопка включения функции «Мой цикл».
- 9 - Индикаторы установленной интенсивности стирки.
- 10 - Кнопка выбора интенсивности стирки.
- 11 - Индикаторы установленного числа циклов полоскания.
- 12 - Кнопка выбора числа циклов полоскания.
- 13 - Индикаторы установленной температуры воды при стирке.
- 14 - Кнопка выбора температуры воды при стирке.
- 15 - Индикаторы установленной скорости вращения барабана при отжиме.
- 16 - Кнопка выбора скорости вращения барабана при отжиме.
- 17 - Кнопка включения функции «Отложенный старт» и выбора времени до окончания стирки.
- 18 - Индикаторы текущего этапа цикла (взвешивание, стирка, полоскание, отжим).
- 19 - Индикатор функции «Отложенный старт».
- 20 - Индикатор функции «Блокировка от детей».
- 21 - Индикатор блокировки дверцы.

Бирюса WM-SBM1014/15, WM-SM814/03

Режимы работы стиральной машины

- **Хлопок:** режим предназначен для стирки средне- и сильно загрязненного белья (повседневной одежды, постельного белья), изготовленного из хлопка, льна или других тканей, не требующих особого ухода.
- **ЭКО:** стирка при низкой температуре. Для стирки вещей из белого и не линяющего цветного хлопка, синтетики обычной загрязненности. Режим предназначен для экономии потребления воды и электроэнергии при сохранении оптимального качества отстирывания.
- **Синтетика:** данный режим предназначен для стирки изделий из чувствительных и синтетических тканей, штор и изделий из ажурных тканей. При стирке вязаных изделий рекомендуется уменьшить количество моющего средства во избежание нарушения формы изделий.
- **Одеяла:** режим для стирки плотных изделий больших размеров (одеял, пододеяльников, верхней одежды) с ограничением температуры и скорости отжима. Перед началом стирки рекомендуется равномерно распределить вещи в барабане.
- **Деликатная:** данный режим рекомендуется для бережной стирки изделий из особо чувствительных тканей.
- **Спортивная:** режим для стирки спортивной одежды и обуви при низкой температуре. При стирке спортивной обуви не рекомендуется стирать больше двух пар обуви за раз.
- **Шерсть:** данный режим предназначен только для стирки шерстяных и полушерстяных изделий, для которых производителем допускается машинная стирка. Необходимо внимательно изучить информацию о допустимом температурном режиме на ярлыке изделия. Для изделий из шерсти рекомендуется использовать специальные моющие средства.
- **Быстрая 15 мин:** режим стирки любых типов ткани при температуре холодной воды малой продолжительности, предназначенный для повседневной стирки слабо загрязненного белья.
- **Быстрая 42 мин:** режим стирки любых типов ткани при температуре 20°C, предназначенный для повседневной стирки слабо загрязненного белья.
- **Детская:** режим интенсивной стирки детской одежды, пеленок и т.п. при высокой температуре. Рекомендуется стирать детские вещи отдельно от остальных.
- **Смешанные ткани:** программы для стирки смешанных вещей, не рассортированных по типу ткани, обычной загрязненности.
- **Очистка барабана:** режим предназначен для чистки и стерилизации барабана машины при максимальной температуре с большим количеством воды. Данный режим не предназначен для стирки одежды. Рекомендуется добавить небольшое количество моющего средства для достижения наилучшего результата. При выборе данного режима на дисплее отображается индикация «CIn».

Бирюса WM-SBM1014/15, WM-SM814/03

Функции стиральной машины

- **Предварительная стирка:** рекомендуется активировать эту функцию при стирке сильно загрязненных вещей. Позволяет удалить застарелую и въевшуюся грязь.
- **Замачивание:** рекомендуется активировать эту функцию при стирке сильно загрязненных вещей. При включении данной функции после набора необходимого количества воды выполняется пауза в несколько минут перед началом процесса стирки.
- **Без складок:** функция позволяет уменьшить сминание белья в процессе стирки с помощью медленного вращения барабана после отжима в течение нескольких минут.
- **Мой цикл:** для записи параметров цикла в память машины необходимо установить переключатель в желаемый режим, выбрать необходимые параметры (температура, скорость отжима), а также функции стирки. После этого необходимо нажать и удерживать в течение 3 секунд кнопку **«Мой цикл»** до появления звукового сигнала. Для запуска машины в ранее записанном режиме необходимо однократно нажать на кнопку **«Мой цикл»**, после чего нажать на кнопку **«Старт/пауза»**.
- **Отложенный старт:** функция позволяет задать время, по истечении которого будет завершен цикл стирки. При нажатиях на соответствующую кнопку последовательно переключается время до окончания цикла стирки. На дисплее отображается выбранное время. Время до окончания стирки может быть задано в диапазоне от 3 до 19 часов с шагом в 1 час. Функция должна быть включена после выбора режима и функций стирки.
- **Дозагрузка белья в процессе стирки:** функция позволяет дополнительно загрузить вещи в барабан в процессе стирки. Для этого после запуска цикла стирки необходимо нажать **«Старт/пауза»**. По истечении 5 секунд индикатор блокировки дверцы гаснет. Это означает, что дверцу можно открыть и загрузить вещи в барабан. После загрузки вещей необходимо закрыть дверцу и нажать кнопку **«Старт/пауза»** для продолжения цикла стирки.
В случае, если индикатор блокировки дверцы не гаснет и дверца не открывается, в данный момент цикла добавление вещей не возможно, например из-за слишком высокой температуры либо уровня воды в барабане.
- **Отключение звукового сигнала** - после включения машины нажмите и удерживайте не менее 3 секунд кнопку **«Предв. стирка»** для отключения звукового сигнала. Для восстановления звуковой сигнализации повторите действие.
- **Блокировка от детей:** функция служит для включения блокировки переключателя режимов и кнопки **«Пауза/Старт»**, предохраняя от случайного изменения настроек детьми. Чтобы активировать функцию, во время цикла стирки следует нажать и удерживать не менее 3 секунд кнопку **«Отложенный старт»**. После этого загорается индикатор блокировки от детей, на дисплее отображается индикация «CL». Для отключения блокировки необходимо повторно нажать и удерживать указанные кнопки не менее 3 секунд.

Бирюса WM-SBM1014/15, WM-SM814/03

Параметры режимов стирки
Бирюса WM-SBM1014/15

Режим	Макс. загрузка, кг	Температура (по умолч.), °С	Скорость вращения барабана (по умолч.), об/мин	Время цикла по умолч., мин
Хлопок	10,0	Хол., 20, 40, 60, 90 (40)	0, 400, 800, 1000, 1400 (1000)	66
ЭКО	10,0	Хол., 20, 40, 60 (20)	0, 400, 800, 1000, 1400 (800)	52
Синтетика	5,0	Хол., 20, 40, 60 (40)	0, 400, 800, 1000, 1400 (1000)	68
Одежда	10,0	Хол., 20, 40, 60 (40)	0, 400, 800, 1000 (800)	88
Деликатная	5,0	Хол., 20, 40 (20)	0, 400, 800 (800)	48
Спортивная	5,0	Хол., 20, 40 (Хол.)	0, 400, 800 (800)	44
Шерсть	2,0	Хол., 20, 40 (40)	0, 400, 800 (800)	47
Быстрая 15 мин	2,0	Хол., 20, 40 (Хол.)	0, 400, 800 (800)	15
Быстрая 42 мин	4,0	Хол., 20, 40 (20)	0, 400, 800 (800)	42
Детская	10,0	40, 60, 90 (60)	0, 400, 800, 1000 (800)	142
Очистка барабана	-	60	800	75
Смешанные ткани	10,0	Хол., 20, 40 (Хол.)	0, 400, 800 (800)	76
Отжим	10,0	-	0, 400, 800, 1000, 1400 (1000)	11
Полоскание и отжим	10,0	-	0, 400, 800, 1000, 1400 (1000)	17

Параметры режимов стирки
Бирюса WM-SM814/03

Режим	Макс. загрузка, кг	Температура (по умолч.), °С	Скорость вращения барабана (по умолч.), об/мин	Время цикла по умолч., мин
Хлопок	8,0	Хол., 20, 40, 60, 90 (40)	0, 400, 800, 1000, 1200 (1000)	66
ЭКО	8,0	Хол., 20, 40, 60 (20)	0, 400, 800, 1000, 1200 (800)	52
Синтетика	4,0	Хол., 20, 40, 60 (40)	0, 400, 800, 1000, 1200 (1000)	68
Одежда	8,0	Хол., 20, 40, 60 (40)	0, 400, 800, 1000 (800)	88
Деликатная	4,0	Хол., 20, 40 (20)	0, 400, 800 (800)	48
Спортивная	4,0	Хол., 20, 40 (Хол.)	0, 400, 800 (800)	44
Шерсть	2,0	Хол., 20, 40 (40)	0, 400, 800 (800)	47
Быстрая 15 мин	2,0	Хол., 20, 40 (Хол.)	0, 400, 800 (800)	15
Быстрая 42 мин	4,0	Хол., 20, 40 (20)	0, 400, 800 (800)	42
Детская	8,0	40, 60, 90 (60)	0, 400, 800, 1000 (800)	142
Очистка барабана	-	60	800	75
Смешанные ткани	8,0	Хол., 20, 40 (Хол.)	0, 400, 800 (800)	76
Отжим	8,0	-	0, 400, 800, 1000, 1200 (1000)	11
Полоскание и отжим	8,0	-	0, 400, 800, 1000, 1200 (1000)	17

Бирюса WM-SC914/15, WM-SC1214/15

Панель управления машиной

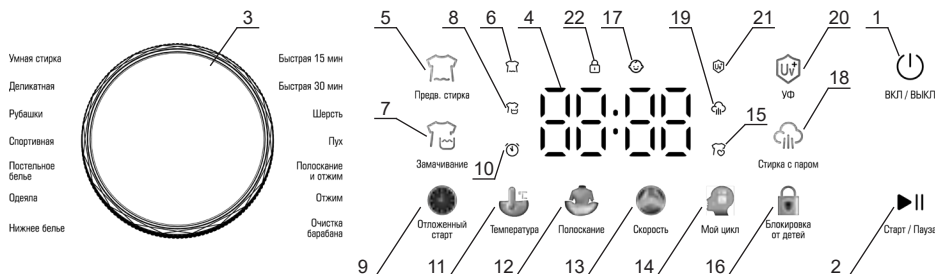

- 1 - Кнопка включения и выключения питания машины.
- 2 - Кнопка «Пауза/старт» - служит для запуска цикла стирки и позволяет временно остановить выполнение программы в любой момент.
- 3 - Переключатель режимов работы машины.
- 4 - Индикационный дисплей. Во время стирки на дисплее отображается время, оставшееся до окончания цикла стирки, а также коды ошибок.
- 5 - Кнопка включения функции «Предварительная стирка».
- 6 - Индикатор функции «Предварительная стирка».
- 7 - Кнопка включения функции «Замачивание».
- 8 - Индикатор функции «Замачивание».
- 9 - Кнопка включения функции «Отложенный старт» и выбора времени до окончания стирки.
- 10 - Индикатор функции «Отложенный старт».
- 11 - Кнопка выбора температуры воды при стирке.
- 12 - Кнопка выбора времени полоскания.
- 13 - Кнопка выбора скорости вращения барабана при отжиге.
- 14 - Кнопка включения функции «Мой цикл».
- 15 - Индикатор функции «Мой цикл».
- 16 - Кнопка включения функции «Блокировка от детей».
- 17 - Индикатор функции «Блокировка от детей».
- 18 - Кнопка включения функции «Стирка с паром».
- 19 - Индикатор функции «Стирка с паром».
- 20 - Кнопка включения функции «Ультрафиолет».
- 21 - Индикатор функции «Ультрафиолет».
- 22 - Индикатор блокировки дверцы.

Бирюса WM-SC914/15, WM-SC1214/15

Режимы работы стиральной машины

- **Умная стирка:** режим предназначен для стирки средне- и сильно загрязненного белья (повседневной одежды, постельного белья), изготовленного из хлопка, льна или других тканей, не требующих особого ухода. При этом происходит автоматическое взвешивание загруженных вещей и определение длительности цикла стирки.
- **Деликатная:** данный режим рекомендуется для бережной стирки изделий из особо чувствительных тканей.
- **Рубашки:** режим предназначен для стирки рубашек, блузок и т.п., изготовленных из любых типов тканей.
- **Спортивная:** режим для стирки спортивной одежды и обуви. При стирке спортивной обуви не рекомендуется стирать больше двух пар обуви за раз.
- **Постельное белье:** режим интенсивной стирки при высокой температуре постельного белья и других изделий с повышенными требованиями к стерилизации. Перед стиркой необходимо убедиться в том, что маркировка изделий допускает машинную стирку. Перед запуском стирки необходимо равномерно расположить вещи в барабане.
- **Одеяла:** режим для стирки плотных изделий больших размеров (одеял, пододеяльников, верхней одежды). Перед началом стирки рекомендуется равномерно распределить вещи в барабане.
- **Нижнее белье:** режим, предназначенный для стирки нижнего белья.
- **Быстрая 15 мин:** режим стирки любых типов ткани при низкой температуре малой продолжительности, предназначенный для повседневной стирки слабо загрязненного белья.
- **Быстрая 30 мин:** режим стирки любых типов ткани при низкой температуре, предназначенный для повседневной стирки слабо загрязненного белья.
- **Шерсть:** данный режим предназначен только для стирки шерстяных и полушерстяных изделий, для которых производителем допускается машинная стирка. Необходимо внимательно изучить информацию о допустимом температурном режиме на ярлыке изделия. Для изделий из шерсти рекомендуется использовать специальные моющие средства.
- **Пух:** режим для стирки изделий, изготовленных с применением искусственных (синтепон и т.п.) или натуральных (пух, перо) утеплителей - подушек, пуховиков и т.п.
- **Очистка барабана:** режим предназначен для чистки и стерилизации барабана машины. Данный режим не предназначен для стирки одежды. Рекомендуется добавить небольшое количество моющего средства для достижения наилучшего результата.

Бирюса WM-SC914/15, WM-SC1214/15

Функции стиральной машины

- **Предварительная стирка:** рекомендуется активировать эту функцию при стирке сильно загрязненных вещей. Позволяет удалить застарелую и въевшуюся грязь.
- **Замачивание:** рекомендуется активировать эту функцию при стирке сильно загрязненных вещей. При включении данной функции после набора необходимого количества воды выполняется пауза в несколько минут перед началом стирки.
- **Отложенный старт:** функция позволяет задать время, по истечении которого будет завершен цикл стирки. При нажатиях на соответствующую кнопку последовательно переключается время до окончания цикла стирки. На дисплее отображается выбранное время. Время до окончания стирки может быть задано с шагом в 1 час. Функция должна быть включена после выбора режима и функций стирки.
- **Мой цикл:** для записи параметров цикла в память машины необходимо установить переключатель в желаемый режим, выбрать необходимые параметры (температура, скорость отжима), а также функции стирки. После этого необходимо нажать и удерживать в течение 3 секунд кнопку **«Мой цикл»** до появления звукового сигнала. Для запуска машины в ранее записанном режиме необходимо однократно нажать на кнопку **«Мой цикл»**, после чего нажать на кнопку **«Старт/пауза»**.
- **Блокировка от детей:** функция служит для включения блокировки переключателя режимов и кнопок управления (за исключением кнопки «Вкл./Выкл.»), предохраняя от случайного изменения настроек детьми. Для включения функции необходимо нажать кнопку «16». После этого загорается индикатор блокировки от детей «17». Для отключения блокировки необходимо повторить указанные действия.
- **Стирка с паром:** при включении данной функции во время стирки производится обработка вещей паром, что увеличивает эффективность стирки. Функция может применяться для стирки сильно загрязненного белья, которое требует специального ухода, например, одежда людей с чувствительной кожей.
- **Ультрафиолет:** при включении данной функции во время стирки производится обработка вещей ультрафиолетовым излучением, обеспечивающим эффект стерилизации белья. Функция не доступна для режимов стирки «Очистка барабана» и «Пух».
- **Дозагрузка белья в процессе стирки:** функция позволяет дополнительно загрузить вещи в барабан в процессе стирки. Для этого после запуска цикла стирки необходимо нажать **«Старт/пауза»**. По истечении 5 секунд индикатор блокировки дверцы гаснет. Это означает, что дверцу можно открыть и загрузить вещи в барабан. После загрузки вещей необходимо закрыть дверцу и нажать кнопку **«Старт/пауза»** для продолжения цикла стирки. В случае, если индикатор блокировки дверцы не гаснет и дверца не открывается, в данный момент цикла добавление вещей не возможно, например из-за слишком высокой температуры либо уровня воды в барабане.

Бирюса WM-SC914/15, WM-SC1214/15

Параметры режимов стирки
Бирюса WM-SC914/15

Режим	Макс. нагрузка, кг	Температура (по умолч.), °С	Скорость вращения барабана (по умолч.), об/мин	Время цикла по умолч., мин
Умная стирка	9,0	Хол., 30, 40, 60, 96 (30)	0, 400, 800, 1000, 1200, 1400 (800)	48
Деликатная	4,5	Хол., 30, 40 (30)	0, 400, 800 (800)	44
Рубашки	4,5	Хол., 30, 40 (30)	0, 400, 800 (800)	28
Спортивная	4,5	Хол., 30, 40 (30)	0, 400, 800 (800)	76
Постельное белье	9,0	60	0, 400, 800, 1000 (800)	130
Одеяла	9,0	Хол., 30, 40, 60 (40)	0, 400, 800, 1000 (800)	88
Нижнее белье	9,0	Хол., 30, 40 (30)	0, 400, 800 (800)	26
Быстрая 15 мин	2,0	Хол., 30, 40 (Хол.)	0, 400, 800 (800)	15
Быстрая 30 мин	4,0	Хол., 30, 40 (30)	0, 400, 800 (800)	30
Шерсть	2,0	Хол., 30, 40 (30)	0, 400, 800 (800)	47
Пух	4,5	Хол., 30, 40 (30)	0, 400, 800 (800)	67
Полоскание и отжим	9,0	-	0, 400, 800, 1000, 1200, 1400 (800)	16
Отжим	9,0	-	0, 400, 800, 1000, 1200, 1400 (800)	10
Очистка барабана	-	60, 96 (60)	800	75

Параметры режимов стирки
Бирюса WM-SC1214/15

Режим	Макс. нагрузка, кг	Температура (по умолч.), °С	Скорость вращения барабана (по умолч.), об/мин	Время цикла по умолч., мин
Умная стирка	12,0	Хол., 30, 40, 60, 96 (30)	0, 400, 800, 1000, 1200, 1400 (800)	48
Деликатная	6,0	Хол., 30, 40 (30)	0, 400, 800 (800)	44
Рубашки	6,0	Хол., 30, 40 (30)	0, 400, 800 (800)	28
Спортивная	6,0	Хол., 30, 40 (30)	0, 400, 800 (800)	76
Постельное белье	12,0	60	0, 400, 800, 1000 (800)	130
Одеяла	12,0	Хол., 30, 40, 60 (40)	0, 400, 800, 1000 (800)	88
Нижнее белье	12,0	Хол., 30, 40 (30)	0, 400, 800 (800)	26
Быстрая 15 мин	2,0	Хол., 30, 40 (Хол.)	0, 400, 800 (800)	15
Быстрая 30 мин	4,0	Хол., 30, 40 (30)	0, 400, 800 (800)	30
Шерсть	2,0	Хол., 30, 40 (30)	0, 400, 800 (800)	47
Пух	6,0	Хол., 30, 40 (30)	0, 400, 800 (800)	67
Полоскание и отжим	12,0	-	0, 400, 800, 1000, 1200, 1400 (800)	16
Отжим	12,0	-	0, 400, 800, 1000, 1200, 1400 (800)	10
Очистка барабана	-	60, 96 (60)	800	75

Бирюса WM-SL1014/15, WM-SL814/15

Панель управления машиной

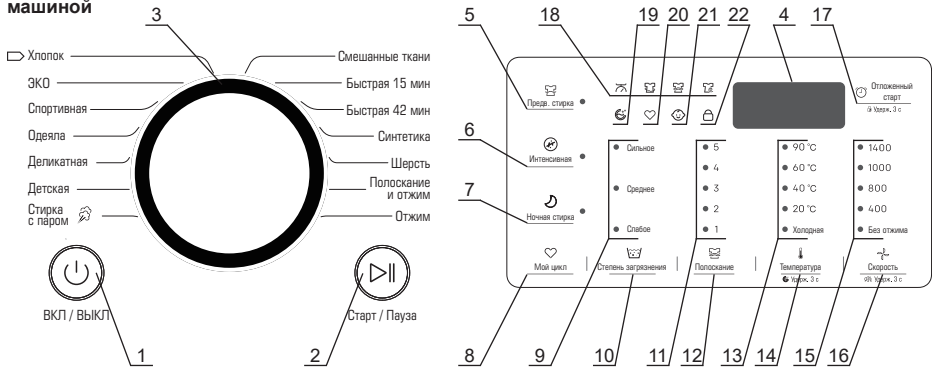

- 1 - Кнопка включения и выключения питания машины.
- 2 - Кнопка «Пауза/старт» - служит для запуска цикла стирки и позволяет временно остановить выполнение программы в любой момент.
- 3 - Переключатель режимов работы машины.
- 4 - Индикационный дисплей. Во время стирки на дисплее отображается время, оставшееся до окончания цикла стирки, а также коды ошибок.
- 5 - Кнопка включения функции **«Предварительная стирка»**.
- 6 - Кнопка включения режима **«Интенсивная стирка»**.
- 7 - Кнопка включения режима **«Ночная стирка»**.
- 8 - Кнопка включения функции **«Мой цикл»**.
- 9 - Индикаторы установленной степени загрязнения загруженных вещей.
- 10 - Кнопка выбора степени загрязнения загруженных вещей.
- 11 - Индикаторы установленного числа циклов полоскания.
- 12 - Кнопка выбора числа циклов полоскания.
- 13 - Индикаторы установленной температуры воды при стирке.
- 14 - Кнопка выбора температуры воды при стирке.
- 15 - Индикаторы установленной скорости вращения барабана при отжиме.
- 16 - Кнопка выбора скорости вращения барабана при отжиме.
- 17 - Кнопка включения функции **«Отложенный старт»** и выбора времени до окончания стирки.
- 18 - Индикаторы текущего этапа цикла (взвешивание, стирка, полоскание, отжим).
- 19 - Индикатор режима **«Очистка барабана»**.
- 20 - Индикатор функции **«Мой цикл»**.
- 21 - Индикатор функции **«Блокировка от детей»**.
- 22 - Индикатор блокировки дверцы.

Бирюса WM-SL1014/15, WM-SL814/15

Режимы работы стиральной машины

- **Хлопок:** режим предназначен для стирки средне- и сильно загрязненного белья (повседневной одежды, постельного белья), изготовленного из хлопка, льна или других тканей, не требующих особого ухода.
- **ЭКО:** стирка при низкой температуре. Для стирки вещей из белого и не линяющего цветного хлопка, синтетики обычной загрязненности. Режим предназначен для экономии потребления воды и электроэнергии при сохранении оптимального качества отстирывания.
- **Спортивная:** режим для стирки спортивной одежды и обуви при низкой температуре. При стирке спортивной обуви не рекомендуется стирать больше двух пар обуви за раз.
- **Одеяла:** режим для стирки плотных изделий больших размеров (одеял, пододеяльников, верхней одежды) с ограничением температуры и скорости отжима. Перед началом стирки рекомендуется равномерно распределить вещи в барабане.
- **Деликатная:** данный режим рекомендуется для бережной стирки изделий из особо чувствительных тканей.
- **Детская:** режим интенсивной стирки детской одежды, пеленок и т.п. при высокой температуре с дополнительной обработкой паром. Рекомендуется стирать детские вещи отдельно от остальных.
- **Стирка с паром** (☁): режим интенсивной стирки с дополнительной обработкой паром. Режим предназначен для стирки средне - и сильно загрязненного белья, которое требует специального ухода, например, одежда людей с чувствительной кожей.
- **Смешанные ткани:** режим стирки смешанных вещей, не рассортированных по типу ткани, обычной загрязненности.
- **Быстрая 15 мин:** режим стирки любых типов ткани при температуре холодной воды малой продолжительности, предназначенный для повседневной стирки слабо загрязненного белья.
- **Быстрая 42 мин:** режим стирки любых типов ткани при температуре 20°C, предназначенный для повседневной стирки слабо загрязненного белья.
- **Синтетика:** данный режим предназначен для стирки изделий из чувствительных и синтетических тканей, штор и изделий из ажурных тканей. При стирке вязаных изделий рекомендуется уменьшить количество моющего средства во избежание нарушения формы изделий.
- **Шерсть:** данный режим предназначен только для стирки шерстяных и полушерстяных изделий, для которых производителем допускается машинная стирка. Необходимо внимательно изучить информацию о допустимом температурном режиме на ярлыке изделия. Для изделий из шерсти рекомендуется использовать специальные моющие средства.

Бирюса WM-SL1014/15, WM-SL814/15

Функции стиральной машины

- **Предварительная стирка:** рекомендуется активировать эту функцию при стирке сильно загрязненных вещей. Позволяет удалить застарелую и въевшуюся грязь.
- **Интенсивная:** нажатием на кнопку включается режим интенсивной стирки при высокой температуре с дополнительной обработкой паром. Режим предназначен для стирки средне и сильно загрязненного белья, которое требует специального ухода, например, одежда людей с чувствительной кожей.
- **Ночная стирка:** нажатием на кнопку включается режим стирки в ночное время. В данном отключаются звуковые сигналы и уменьшается скорость отжима для обеспечения комфортного сна при стирке в ночное время. Режим предназначен для стирки смешанных вещей, не рассортированных по типу ткани, обычной загрязненности.
- **Степень загрязнения:** данная функция позволяет уменьшить или увеличить интенсивность и продолжительность стирки в зависимости от степени загрязнения загруженных вещей.
- **Мой цикл:** для записи параметров цикла в память машины необходимо установить переключатель в желаемый режим, выбрать необходимые параметры (температура, скорость отжима), а также функции стирки. После этого необходимо нажать и удерживать в течение 3 секунд кнопку «**Мой цикл**» до появления звукового сигнала. Для запуска машины в ранее записанном режиме необходимо однократно нажать на кнопку «**Мой цикл**», после чего нажать на кнопку «**Старт/пауза**».
- **Отложенный старт:** функция позволяет задать время, по истечении которого будет завершен цикл стирки. При нажатиях на соответствующую кнопку последовательно переключается время до окончания цикла стирки. На дисплее отображается выбранное время. Время до окончания стирки может быть задано в диапазоне от 3 до 19 часов с шагом в 1 час. Функция должна быть включена после выбора режима и функций стирки.
- **Дозагрузка белья в процессе стирки:** функция позволяет дополнительно загрузить вещи в барабан в процессе стирки. Для этого после запуска цикла стирки необходимо нажать «**Старт/пауза**». По истечении 5 секунд индикатор блокировки дверцы гаснет. Это означает, что дверцу можно открыть и загрузить вещи в барабан. После загрузки вещей необходимо закрыть дверцу и нажать кнопку «**Старт/пауза**» для продолжения цикла стирки. В случае, если индикатор блокировки дверцы не гаснет и дверца не открывается, в данный момент цикла добавление вещей не возможно, например из-за слишком высокой температуры либо уровня воды в барабане.
- **Отключение звукового сигнала** - после включения машины нажмите и удерживайте не менее 3 секунд кнопку «**Скорость**» для отключения звукового сигнала. Для восстановления звуковой сигнализации повторите действие. Звуковая сигнализация также восстанавливается при выборе режима стирки с помощью переключателя, либо нажатия кнопки «**Интенсивная**».
- **Блокировка от детей:** функция служит для включения блокировки переключателя режимов и кнопки «**Пауза/Старт**», предохраняя от случайного изменения настроек детьми. Чтобы активировать функцию, после запуска стирки следует нажать и удерживать не менее 3 секунд кнопку «**Отложенный старт**». После этого загорается индикатор блокировки от детей, на дисплее отображается индикация «**CL**». Для отключения блокировки необходимо повторно нажать и удерживать указанные кнопки не менее 3 секунд.
- **Очистка барабана:** данный режим предназначен для очистки и стерилизации барабана машины при максимальной температуре с большим количеством воды. Для включения режима необходимо нажать и удерживать кнопку «**Температура**» в течение 3 секунд. Данный режим не предназначен для стирки одежды. Рекомендуется добавить небольшое количество моющего средства для достижения наилучшего результата.

Бирюса WM-SL1014/15, WM-SL814/15

Параметры режимов стирки
Бирюса WM-SL814/15

Режим	Макс. загрузка, кг	Температура (по умолч.), °С	Скорость вращения барабана (по умолч.), об/мин	Время цикла по умолч., мин
Хлопок	8,0	Хол., 20, 40, 60, 90 (40)	0, 400, 800, 1000, 1400 (1000)	75
ЭКО	8,0	Хол., 20, 40, 60 (20)	0, 400, 800, 1000, 1400 (800)	52
Спортивная	4,0	Хол., 20, 40 (Хол.)	0, 400, 800 (800)	44
Одежда	8,0	Хол., 20, 40 (40)	0, 400, 800 (800)	88
Деликатная	4,0	Хол., 20, 40 (20)	0, 400, 800 (800)	48
Детская	8,0	40, 60, 90 (60)	0, 400, 800, 1000 (800)	142
Стирка с паром	8,0	Хол., 20, 40, 60, 90 (60)	0, 400, 800, 1000 (800)	162
Смешанные ткани	8,0	Хол., 20, 40 (Хол.)	0, 400, 800 (800)	76
Быстрая 15 мин	2,0	Хол., 20, 40 (Хол.)	0, 400, 800 (800)	15
Быстрая 42 мин	4,0	Хол., 20, 40 (20)	0, 400, 800 (800)	42
Синтетика	4,0	Хол., 20, 40, 60 (40)	0, 400, 800, 1000, 1400 (1000)	68
Шерсть	2,0	Хол., 20, 40 (40)	0, 400, 800 (800)	47
Полоскание и отжим	8,0	-	0, 400, 800, 1000, 1400 (1000)	17
Отжим	8,0	-	0, 400, 800, 1000, 1400 (1000)	11

Параметры режимов стирки
Бирюса WM-SL1014/15

Режим	Макс. загрузка, кг	Температура (по умолч.), °С	Скорость вращения барабана (по умолч.), об/мин	Время цикла по умолч., мин
Хлопок	10,0	Хол., 20, 40, 60, 90 (40)	0, 400, 800, 1000, 1400 (1000)	75
ЭКО	10,0	Хол., 20, 40, 60 (20)	0, 400, 800, 1000, 1400 (800)	52
Спортивная	5,0	Хол., 20, 40 (Хол.)	0, 400, 800 (800)	44
Одежда	10,0	Хол., 20, 40 (40)	0, 400, 800 (800)	88
Деликатная	5,0	Хол., 20, 40 (20)	0, 400, 800 (800)	48
Детская	10,0	40, 60, 90 (60)	0, 400, 800, 1000 (800)	142
Стирка с паром	10,0	Хол., 20, 40, 60, 90 (60)	0, 400, 800, 1000 (800)	162
Смешанные ткани	10,0	Хол., 20, 40 (Хол.)	0, 400, 800 (800)	76
Быстрая 15 мин	2,0	Хол., 20, 40 (Хол.)	0, 400, 800 (800)	15
Быстрая 42 мин	4,0	Хол., 20, 40 (20)	0, 400, 800 (800)	42
Синтетика	5,0	Хол., 20, 40, 60 (40)	0, 400, 800, 1000, 1400 (1000)	68
Шерсть	2,0	Хол., 20, 40 (40)	0, 400, 800 (800)	47
Полоскание и отжим	10,0	-	0, 400, 800, 1000, 1400 (1000)	17
Отжим	10,0	-	0, 400, 800, 1000, 1400 (1000)	11

Бирюса WM-SL1214/15

Панель управления машиной

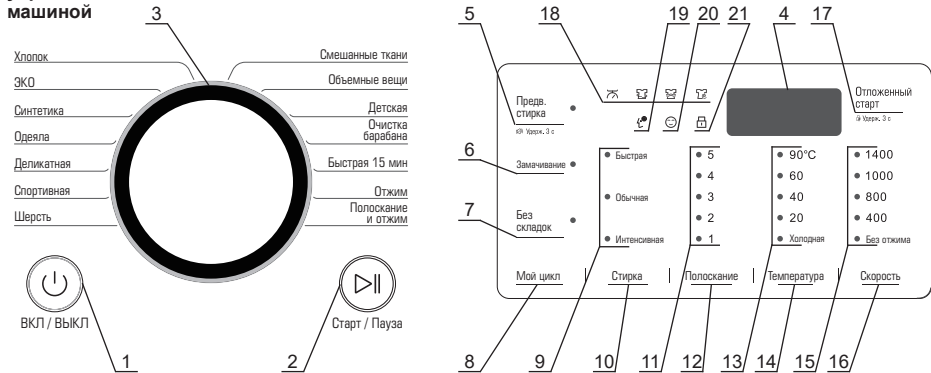

- 1 - Кнопка включения и выключения питания машины.
- 2 - Кнопка «Пауза/старт» - служит для запуска цикла стирки и позволяет временно остановить выполнение программы в любой момент.
- 3 - Переключатель режимов работы машины.
- 4 - Индикационный дисплей. Во время стирки на дисплее отображается время, оставшееся до окончания цикла стирки, а также коды ошибок.
- 5 - Кнопка включения функции «Предварительная стирка».
- 6 - Кнопка включения функции «Замачивание».
- 7 - Кнопка включения функции «Без складок».
- 8 - Кнопка включения функции «Мой цикл».
- 9 - Индикаторы установленной интенсивности стирки.
- 10 - Кнопка выбора интенсивности стирки.
- 11 - Индикаторы установленного числа циклов полоскания.
- 12 - Кнопка выбора числа циклов полоскания.
- 13 - Индикаторы установленной температуры воды при стирке.
- 14 - Кнопка выбора температуры воды при стирке.
- 15 - Индикаторы установленной скорости вращения барабана при отжиме.
- 16 - Кнопка выбора скорости вращения барабана при отжиме.
- 17 - Кнопка включения функции «Отложенный старт» и выбора времени до окончания стирки.
- 18 - Индикаторы текущего этапа цикла (взвешивание, стирка, полоскание, отжим).
- 19 - Индикатор функции «Отложенный старт».
- 20 - Индикатор функции «Блокировка от детей».
- 21 - Индикатор блокировки дверцы.

Бирюса WM-SL1214/15

Режимы работы стиральной машины

- **Хлопок:** режим предназначен для стирки средне- и сильно загрязненного белья (повседневной одежды, постельного белья), изготовленного из хлопка, льна или других тканей, не требующих особого ухода.
- **ЭКО:** стирка при низкой температуре. Для стирки вещей из белого и нелиняющего цветного хлопка, синтетики обычной загрязненности. Режим предназначен для экономии потребления воды и электроэнергии при сохранении оптимального качества отстирывания.
- **Синтетика:** данный режим предназначен для стирки изделий из чувствительных и синтетических тканей, штор и изделий из ажурных тканей. При стирке вязаных изделий рекомендуется уменьшить количество моющего средства во избежание нарушения формы изделий.
- **Одеяла:** режим для стирки плотных изделий больших размеров (одеял, пододеяльников, верхней одежды) с ограничением температуры и скорости отжима. Перед началом стирки рекомендуется равномерно распределить вещи в барабане.
- **Деликатная:** данный режим рекомендуется для бережной стирки изделий из особо чувствительных тканей.
- **Спортивная:** режим для стирки спортивной одежды и обуви при низкой температуре. При стирке спортивной обуви не рекомендуется стирать больше двух пар обуви за раз.
- **Шерсть:** данный режим предназначен только для стирки шерстяных и полшерстяных изделий, для которых производителем допускается машинная стирка. Необходимо внимательно изучить информацию о допустимом температурном режиме на ярлыке изделия. Для изделий из шерсти рекомендуется использовать специальные моющие средства.
- **Смешанные ткани:** программы для стирки смешанных вещей, не рассортированных по типу ткани, обычной загрязненности.
- **Объемные вещи:** режим для стирки плотных изделий больших размеров (пуховиков и т.п.). Рекомендуется перед началом стирки вывернуть вещи наизнанку и равномерно распределить вещи в барабане.
- **Детская:** режим интенсивной стирки детской одежды, пеленок и т.п. при высокой температуре. Рекомендуется стирать детские вещи отдельно от остальных.
- **Очистка барабана:** режим предназначен для чистки и стерилизации барабана машины при максимальной температуре с большим количеством воды. Данный режим не предназначен для стирки одежды. Рекомендуется добавить небольшое количество моющего средства для достижения наилучшего результата.
- **Быстрая 15 мин:** режим стирки любых типов ткани при температуре холодной воды малой продолжительности, предназначенный для повседневной стирки слабо загрязненного белья.

Бирюса WM-SL1214/15

Функции стиральной машины

- **Предварительная стирка:** рекомендуется активировать эту функцию при стирке сильно загрязненных вещей. Позволяет удалить застарелую и въевшуюся грязь.
- **Замачивание:** рекомендуется активировать эту функцию при стирке сильно загрязненных вещей. При включении данной функции после набора необходимого количества воды выполняется пауза в несколько минут перед началом процесса стирки.
- **Без складок:** функция позволяет уменьшить сминание белья в процессе стирки с помощью медленного вращения барабана после отжима в течение нескольких минут.
- **Мой цикл:** для записи параметров цикла в память машины необходимо установить переключатель в желаемый режим, выбрать необходимые параметры (температура, скорость отжима), а также функции стирки. После этого необходимо нажать и удерживать в течение 3 секунд кнопку **«Мой цикл»** до появления звукового сигнала. Для запуска машины в ранее записанном режиме необходимо однократно нажать на кнопку **«Мой цикл»**, после чего нажать на кнопку **«Старт/пауза»**.
- **Отложенный старт:** функция позволяет задать время, по истечении которого будет завершен цикл стирки. При нажатиях на соответствующую кнопку последовательно переключается время до окончания цикла стирки. На дисплее отображается выбранное время. Время до окончания стирки может быть задано в диапазоне от 3 до 19 часов с шагом в 1 час. Функция должна быть включена после выбора режима и функций стирки.
- **Дозагрузка белья в процессе стирки:** функция позволяет дополнительно загрузить вещи в барабан в процессе стирки. Для этого после запуска цикла стирки необходимо нажать **«Старт/пауза»**. По истечении 5 секунд индикатор блокировки дверцы гаснет. Это означает, что дверцу можно открыть и загрузить вещи в барабан. После загрузки вещей необходимо закрыть дверцу и нажать кнопку **«Старт/пауза»** для продолжения цикла стирки.
В случае, если индикатор блокировки дверцы не гаснет и дверца не открывается, в данный момент цикла добавление вещей не возможно, например из-за слишком высокой температуры либо уровня воды в барабане.
- **Отключение звукового сигнала** - после включения машины нажмите и удерживайте не менее 3 секунд кнопку **«Предв. стирка»** для отключения звукового сигнала. Для восстановления звуковой сигнализации повторите действие.
- **Блокировка от детей:** функция служит для включения блокировки переключателя режимов и кнопки **«Пауза/Старт»**, предохраняя от случайного изменения настроек детьми. Чтобы активировать функцию, во время цикла стирки следует нажать и удерживать не менее 3 секунд кнопку **«Отложенный старт»**. После этого загорается индикатор блокировки от детей, на дисплее отображается индикация «CL». Для отключения блокировки необходимо повторно нажать и удерживать указанные кнопки не менее 3 секунд.

Бирюса WM-SL1214/15**Параметры режимов стирки**

Режим	Макс. загрузка, кг	Температура (по умолч.), °С	Скорость вращения барабана (по умолч.), об/мин	Время цикла по умолч., мин
Хлопок	12,0	Хол., 20, 40, 60, 90 (40)	0, 400, 800, 1000, 1400 (800)	70
ЭКО	12,0	Хол., 20, 40, 60 (20)	0, 400, 800, 1000, 1400 (800)	52
Синтетика	5,0	Хол., 20, 40, 60 (40)	0, 400, 800, 1000, 1400 (800)	68
Одеяла	12,0	Хол., 20, 40, 60 (40)	0, 400, 800, 1000, 1400 (800)	67
Деликатная	6,0	Хол., 20, 40 (20)	0, 400, 800 (800)	48
Спортивная	6,0	Хол., 20, 40 (Хол.)	0, 400, 800 (800)	44
Шерсть	2,0	Хол., 20, 40 (40)	0, 400, 800 (800)	47
Смешанные ткани	12,0	Хол., 20, 40 (Хол.)	0, 400, 800 (800)	76
Объемные вещи	6,0	Хол., 20, 40 (40)	0, 400, 800 (800)	88
Детская	12,0	40, 60, 90 (60)	0, 400, 800, 1000 (800)	142
Очистка барабана	-	60	800	75
Быстрая 15 мин	2,0	Хол., 20, 40 (Хол.)	0, 400, 800 (800)	15
Отжим	12,0	-	0, 400, 800, 1000, 1400 (800)	10
Полоскание и отжим	12,0	-	0, 400, 800, 1000, 1400 (800)	16

Бирюса WM-SE814/10, WM-SE914/10, WM-SL610/11, WM-SL712/11

Панель управления машиной

Бирюса WM-SL610/11

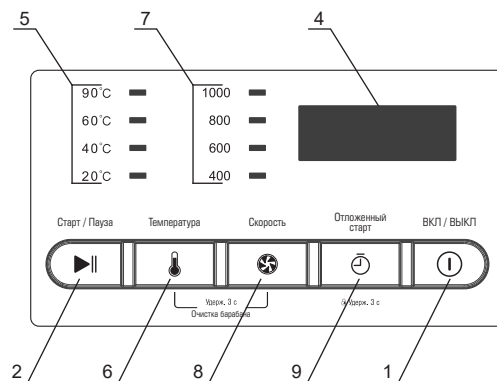
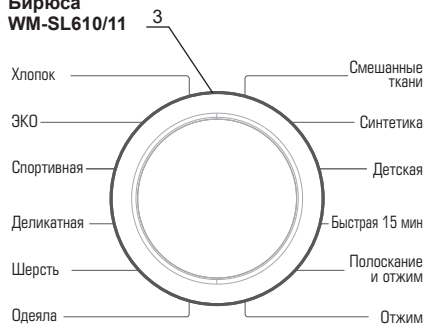

Бирюса WM-SE814/10 WM-SL712/11

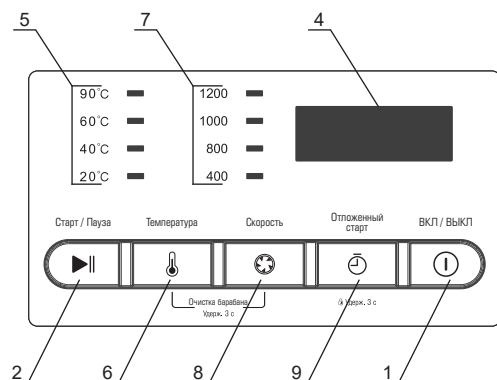
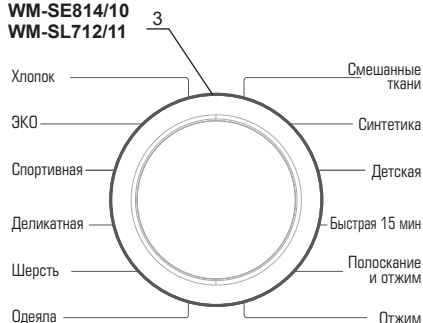

Бирюса WM-SE914/10

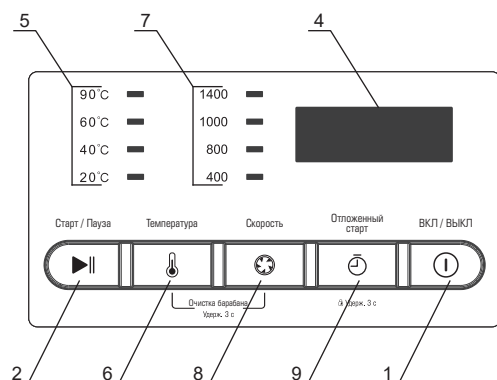
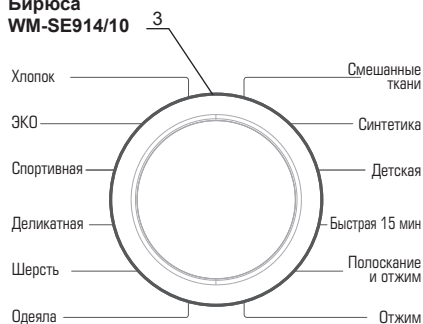

Бирюса WM-SE814/10, WM-SE914/10, WM-SL610/11, WM-SL712/11

- 1 - Кнопка включения и выключения питания машины.
- 2 - Кнопка «Пауза/старт» - служит для запуска цикла стирки и позволяет временно остановить выполнение программы в любой момент.
- 3 - Переключатель режимов работы машины.
- 4 - Индикационный дисплей. Во время стирки на дисплее отображается время, оставшееся до окончания цикла стирки, установленную температуру, скорость вращения барабана, а также коды ошибок.
- 5 - Индикаторы установленной температуры воды при стирке.
- 6 - Кнопка выбора температуры воды при стирке.
- 7 - Индикаторы установленной скорости вращения барабана при отжиме.
- 8 - Кнопка выбора скорости вращения барабана при отжиме.
- 9 - Кнопка включения функции «Отложенный старт» и выбора времени до окончания стирки.

Режимы работы стиральной машины

- **Хлопок:** режим предназначен для стирки средне- и сильно загрязненного белья (повседневной одежды, постельного белья), изготовленного из хлопка, льна или других тканей, не требующих особого ухода.
- **ЭКО:** стирка при низкой температуре. Для стирки вещей из белого и нелиняющего цветного хлопка, синтетики обычной загрязненности. Режим предназначен для экономии потребления воды и электроэнергии при сохранении оптимального качества отстирывания.
- **Спортивная:** режим для стирки спортивной одежды и обуви при низкой температуре. При стирке спортивной обуви не рекомендуется стирать больше двух пар обуви за раз.
- **Деликатная:** данный режим рекомендуется для бережной стирки изделий из особо чувствительных тканей.
- **Шерсть:** данный режим предназначен только для стирки шерстяных и полушерстяных изделий, для которых производителем допускается машинная стирка. Необходимо внимательно изучить информацию о допустимом температурном режиме на ярлыке изделия. Для изделий из шерсти рекомендуется использовать специальные моющие средства.
- **Одеяла:** режим для стирки плотных изделий больших размеров (одеял, пододеяльников, верхней одежды) с ограничением температуры и скорости отжима. Перед началом стирки рекомендуется равномерно распределить вещи в барабане.
- **Смешанные ткани:** программы для стирки смешанных вещей, не рассортированных по типу ткани, обычной загрязненности.
- **Синтетика:** данный режим предназначен для стирки изделий из чувствительных и синтетических тканей, штор и изделий из ажурных тканей. При стирке вязаных изделий рекомендуется уменьшить количество моющего средства во избежание нарушения формы изделий.
- **Детская:** режим интенсивной стирки детской одежды, пеленок и т.п. при высокой температуре. Рекомендуется стирать детские вещи отдельно от остальных.
- **Быстрая 15 мин:** режим стирки любых типов ткани при температуре холодной воды малой продолжительности, предназначенный для повседневной стирки слабо загрязненного белья.

Бирюса WM-SE814/10, WM-SE914/10, WM-SL610/11, WM-SL712/11**Функции стиральной машины**

- **Отложенный старт:** функция позволяет задать время, по истечении которого будет завершен цикл стирки. При нажатиях на соответствующую кнопку последовательно переключается время до окончания цикла стирки. На дисплее отображается выбранное время. Время до окончания стирки может быть задано в диапазоне от 3 до 19 часов с шагом в 1 час. Функция должна быть включена после выбора режима и функций стирки.
- **Очистка барабана:** данный режим предназначен для очистки и стерилизации барабана машины при максимальной температуре с большим количеством воды. Данный режим не предназначен для стирки одежды. Рекомендуется добавить небольшое количество моющего средства для достижения наилучшего результата. Для включения функции необходимо одновременно нажать и удерживать кнопки **«Температура»** и **«Скорость»** в течение трех секунд.
- **Дозагрузка белья в процессе стирки:** функция позволяет дополнительно загрузить вещи в барабан в процессе стирки. Для этого после запуска цикла стирки необходимо нажать **«Старт/пауза»**. По истечении 5 секунд индикатор блокировки дверцы гаснет. Это означает, что дверцу можно открыть и загрузить вещи в барабан. После загрузки вещей необходимо закрыть дверцу и нажать кнопку **«Старт/пауза»** для продолжения цикла стирки. В случае, если индикатор блокировки дверцы не гаснет и дверца не открывается, в данный момент цикла добавление вещей не возможно, например из-за слишком высокой температуры либо уровня воды в барабане.
- **Блокировка от детей:** функция служит для включения блокировки переключателя режимов и кнопки **«Пауза/Старт»**, предохраняя от случайного изменения настроек детьми. Чтобы активировать функцию, во время цикла стирки следует нажать и удерживать не менее 3 секунд кнопку **«Отложенный старт»**. После этого загорается индикатор блокировки от детей, на дисплее отображается индикация «CL». Для отключения блокировки необходимо повторно нажать и удерживать указанные кнопки не менее 3 секунд.

Бирюса WM-SE814/10, WM-SE914/10, WM-SL610/11, WM-SL712/11

Параметры режимов стирки
Бирюса WM-SL610/11

Режим	Макс. нагрузка, кг	Температура (по умолч.), °С	Скорость вращения барабана (по умолч.), об/мин	Время цикла по умолч., мин
Хлопок	6,0	Хол., 20, 40, 60, 90 (Хол.)	0, 400, 600, 800, 1000 (800)	88
ЭКО	2,0	Хол., 20, 40, 60 (20)	0, 400, 600, 800, 1000 (1000)	69
Спортивная	4,0	Хол., 20, 40 (20)	0, 400, 600, 800 (800)	79
Деликатная	2,0	Хол., 20, 40 (40)	0, 400, 600, 800 (800)	71
Шерсть	2,0	Хол., 20, 40 (Хол.)	0, 400, 600 (600)	56
Одеяла	2,0	Хол., 20, 40, 60, 90 (60)	0, 400, 600, 800, 1000 (1000)	119
Смешанные ткани	4,0	Хол., 20, 40 (Хол.)	0, 400, 600, 800 (800)	66
Синтетика	2,0	Хол., 20, 40, 60 (40)	0, 400, 600, 800 (800)	73
Детская	3,0	40, 60, 90 (60)	0, 400, 600, 800 (800)	107
Быстрая 15 мин	2,0	Хол., 20, 40 (Хол.)	0, 400, 600, 800 (600)	15
Полоскание и отжим	6,0	-	0, 400, 600, 800, 1000 (800)	34
Отжим	6,0	-	0, 400, 600, 800, 1000 (800)	14

Параметры режимов стирки
Бирюса WM-SL712/11

Режим	Макс. нагрузка, кг	Температура (по умолч.), °С	Скорость вращения барабана (по умолч.), об/мин	Время цикла по умолч., мин
Хлопок	7,0	Хол., 20, 40, 60, 90 (Хол.)	0, 400, 800, 1000, 1200 (1000)	88
ЭКО	2,0	Хол., 20, 40, 60 (20)	0, 400, 800, 1000, 1200 (800)	69
Спортивная	4,0	Хол., 20, 40 (Хол.)	0, 400, 800 (800)	71
Деликатная	2,0	Хол., 20, 40 (40)	0, 400, 800, 1000 (800)	71
Шерсть	2,0	Хол., 20, 40 (40)	0, 400, 800 (800)	66
Одеяла	2,0	Хол., 20, 40 (40)	0, 400, 800 (800)	118
Смешанные ткани	4,0	Хол., 20, 40 (Хол.)	0, 400, 800 (800)	66
Синтетика	2,0	Хол., 20, 40, 60 (40)	0, 400, 800, 1000, 1200 (1000)	73
Детская	3,0	40, 60, 90 (60)	0, 400, 800, 1000 (800)	107
Быстрая 15 мин	2,0	Хол., 20, 40 (Хол.)	0, 400, 800 (800)	15
Полоскание и отжим	7,0	-	0, 400, 800, 1000, 1200 (1000)	34
Отжим	7,0	-	0, 400, 800, 1000, 1200 (1000)	14

Бирюса WM-SE814/10, WM-SE914/10, WM-SL610/11, WM-SL712/11

Параметры режимов стирки
Бирюса WM-SE814/10

Режим	Макс. нагрузка, кг	Температура (по умолч.), °С	Скорость вращения барабана (по умолч.), об/мин	Время цикла по умолч., мин
Хлопок	8,0	Хол., 20, 40, 60, 90 (Хол.)	0, 400, 800, 1000, 1200 (1000)	94
ЭКО	2,0	Хол., 20, 40, 60 (20)	0, 400, 800, 1000, 1200 (1200)	69
Спортивная	4,0	Хол., 20, 40 (20)	0, 400, 800, 1000 (1000)	83
Деликатная	2,0	Хол., 20, 40 (40)	0, 400, 800, 1000 (1000)	76
Шерсть	2,0	Хол., 20, 40 (Хол.)	0, 400, 800 (800)	57
Одеяла	2,0	Хол., 20, 40, 60, 90 (60)	0, 400, 800, 1000, 1200 (1200)	125
Смешанные ткани	4,0	Хол., 20, 40 (Хол.)	0, 400, 800, 1000 (1000)	73
Синтетика	2,0	Хол., 20, 40, 60 (40)	0, 400, 800, 1000 (1000)	67
Детская	3,0	40, 60, 90 (60)	0, 400, 800, 1000 (1000)	130
Быстрая 15 мин	2,0	Хол., 20, 40 (Хол.)	0, 400, 800, 1000 (800)	15
Полоскание и отжим	8,0	-	0, 400, 800, 1000, 1200 (1000)	38
Отжим	8,0	-	0, 400, 800, 1000, 1200 (1000)	14

Параметры режимов стирки
Бирюса WM-SE914/10

Режим	Макс. нагрузка, кг	Температура (по умолч.), °С	Скорость вращения барабана (по умолч.), об/мин	Время цикла по умолч., мин
Хлопок	9,0	Хол., 20, 40, 60, 90 (Хол.)	0, 400, 800, 1000, 1400 (1000)	94
ЭКО	2,0	Хол., 20, 40, 60 (20)	0, 400, 800, 1000, 1400 (1400)	69
Спортивная	4,0	Хол., 20, 40 (20)	0, 400, 800, 1000 (1000)	83
Деликатная	2,0	Хол., 20, 40 (40)	0, 400, 800, 1000 (1000)	76
Шерсть	2,0	Хол., 20, 40 (Хол.)	0, 400, 800 (800)	57
Одеяла	2,0	Хол., 20, 40, 60, 90 (60)	0, 400, 800, 1000, 1400 (1400)	125
Смешанные ткани	4,0	Хол., 20, 40 (Хол.)	0, 400, 800, 1000 (1000)	73
Синтетика	2,0	Хол., 20, 40, 60 (40)	0, 400, 800, 1000 (1000)	67
Детская	3,0	40, 60, 90 (60)	0, 400, 800, 1000 (1000)	130
Быстрая 15 мин	2,0	Хол., 20, 40 (Хол.)	0, 400, 800, 1000 (800)	15
Полоскание и отжим	9,0	-	0, 400, 800, 1000, 1400 (1000)	38
Отжим	9,0	-	0, 400, 800, 1000, 1400 (1000)	14

Бирюса WM-SM510/04

Панель управления машиной

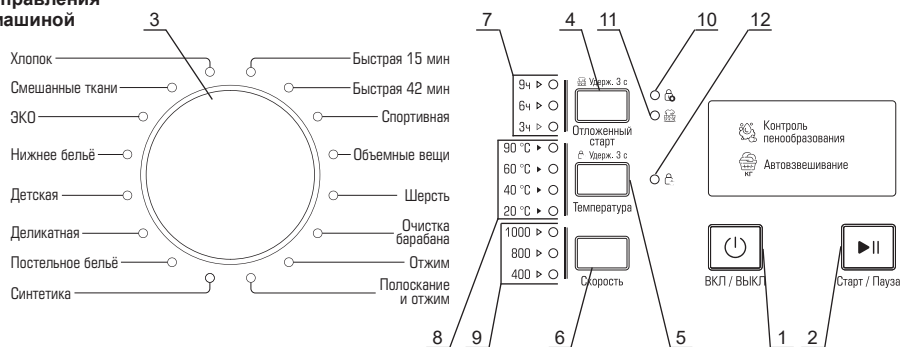

- 1 - Кнопка включения и выключения питания машины.
- 2 - Кнопка «Старт / Пауза» - служит для запуска цикла стирки и позволяет временно остановить выполнение программы в любой момент.
- 3 - Переключатель режимов работы машины.
- 4 - Кнопка включения функции «Отложенный старт» и выбора времени до окончания стирки.
- 5 - Кнопка выбора температуры воды при стирке.
- 6 - Кнопка выбора скорости вращения барабана при отжиме.
- 7 - Индикаторы времени отложенного запуска стирки - загораются при включении функции «Отложенный старт». При нажатиях на кнопку «4» происходит переключение между временем окончания стирки, загораются индикаторы, соответствующие выбранному значению времени.
- 8 - Индикаторы установленной температуры воды при стирке.
- 9 - Индикаторы установленной скорости вращения барабана при отжиме.
- 10 - Индикатор блокировки дверцы.
- 11 - Индикатор функции «Замачивание».
- 12 - Индикатор функции «Блокировка от детей».

Режимы работы стиральной машины

- **Хлопок:** режим предназначен для стирки средне- и сильно загрязненного белья, изготовленного из хлопка, льна или других тканей, не требующих особого ухода.
- **Смешанные ткани:** программы для стирки смешанных вещей, не рассортированных по типу ткани, обычной загрязненности.
- **Нижнее бельё:** режим, предназначенный для стирки нижнего белья.
- **Детская:** режим интенсивной стирки детской одежды, пеленок и т.п. при высокой температуре. Рекомендуется стирать детские вещи отдельно от остальных.
- **Деликатная:** данный режим рекомендуется для бережной стирки изделий из особо чувствительных тканей.
- **Постельное бельё:** режим, предназначенный для стирки постельного белья. Перед стиркой необходимо убедиться в том, что маркировка изделий допускает машинную стирку. Перед запуском стирки необходимо равномерно расположить вещи в барабане.
- **Синтетика:** данный режим предназначен для стирки изделий из чувствительных и синтетических тканей, штор и изделий из ажурных тканей. При стирке вязаных изделий рекомендуется уменьшить количество моющего средства во избежание нарушения формы изделий.
- **Быстрая 15 мин:** режим стирки любых типов ткани при температуре холодной воды малой продолжительности, предназначенный для повседневной стирки слабо загрязненного белья.

Бирюса WM-SM510/04

Режимы работы стиральной машины

- **Быстрая 42 мин:** режим стирки любых типов ткани при температуре 20°C, предназначенный для повседневной стирки слабо загрязненного белья.
- **Спортивная:** режим для стирки спортивной одежды и обуви при низкой температуре. При стирке спортивной обуви не рекомендуется стирать больше двух пар обуви за раз.
- **Объемные вещи:** режим для стирки плотных изделий больших размеров, например, верхней одежды. Рекомендуется перед началом стирки равномерно распределить вещи в барабане.
- **Шерсть:** данный режим предназначен только для стирки шерстяных и полушерстяных изделий, для которых производителем допускается машинная стирка. Необходимо внимательно изучить информацию о допустимом температурном режиме на ярлыке изделия. Для изделий из шерсти рекомендуется использовать специальные моющие средства.
- **Чистка барабана:** режим предназначен для чистки и стерилизации барабана машины при максимальной температуре с большим количеством воды. Данный режим не предназначен для стирки одежды. Рекомендуется добавить небольшое количество мощного средства для достижения наилучшего результата.

Функции стиральной машины

- **Отложенный старт:** функция позволяет задать время, по истечении которого будет завершен цикл стирки. При нажатиях на кнопку «4» происходит переключение между временем окончания стирки, загораются индикаторы, соответствующие выбранному значению времени. При выборе времени 12 часов одновременно загораются индикаторы «3ч» и «9ч». При выборе времени 15 часов одновременно загораются индикаторы «6ч» и «9ч». При выборе времени 18 часов одновременно загораются индикаторы «3ч», «6ч» и «9ч». Функция должна быть включена после выбора режима и функций стирки.
- **Дозагрузка белья в процессе стирки:** функция позволяет дополнительно загрузить вещи в барабан в процессе стирки. Для этого после запуска цикла стирки необходимо нажать **«Старт/пауза»**. По истечении 5 секунд индикатор блокировки дверцы гаснет. Это означает, что дверцу можно открыть и загрузить вещи в барабан. После загрузки вещей необходимо закрыть дверцу и нажать кнопку **«Старт/пауза»** для продолжения цикла стирки.
В случае, если индикатор блокировки дверцы не гаснет и дверца не открывается, в данный момент цикла добавление вещей не возможно, например из-за слишком высокой температуры либо уровня воды в барабане.
- **Замачивание:** рекомендуется активировать эту функцию при стирке сильно загрязненных вещей. При включении данной функции после набора необходимого количества воды выполняется пауза в несколько минут перед началом процесса стирки. Для включения функции необходимо нажать и удерживать кнопку «Отложенный старт» в течение 3 секунд, после чего загорается индикатор «11». Для отключения функции необходимо повторить указанные действия.
- **Блокировка от детей:** функция служит для включения блокировочного переключателя режимов и кнопки **«Пауза/Старт»**, предохраняя от случайного изменения настроек детьми. Чтобы активировать функцию, необходимо нажать и удерживать в течение 3 секунд кнопку **«Температура»**. После этого загорается индикатор «12». Для отключения функции необходимо повторить указанные действия.

Бирюса WM-SM510/04**Параметры режимов стирки**

Режим	Макс. загрузка, кг	Температура (по умолч.), °С	Скорость вращения барабана (по умолч.), об/мин	Время цикла по умолч., мин
Хлопок	5,0	Хол., 20, 40, 60, 90 (Хол.)	0, 400, 800, 1000, (800)	54
Смешанные ткани	5,0	Хол., 20, 40 (Хол.)	0, 400, 800 (800)	60
ЭКО	5,0	Хол., 20, 40, 60 (20)	0, 400, 800, 1000 (800)	52
Нижнее белье	5,0	Хол., 20, 40 (20)	0, 400, 800 (800)	59
Детская	5,0	40, 60, 90 (60)	0, 400, 800, 1000 (800)	126
Деликатная	2,5	Хол., 20, 40 (20)	0, 400, 800 (800)	48
Постельное белье	5,0	Хол., 20, 40 (40)	0, 400, 800 (800)	68
Синтетика	5,0	Хол., 20, 40, 60 (40)	0, 400, 800, 1000 (800)	67
Быстрая 15 мин	2,0	Хол., 20, 40 (Хол.)	0, 400, 800 (800)	15
Быстрая 42 мин	2,5	Хол., 20, 40 (20)	0, 400, 800 (800)	42
Спортивная	2,5	Хол., 20, 40 (Хол.)	0, 400, 800 (800)	44
Объемные вещи	2,5	Хол., 20, 40 (40)	0, 400, 800 (800)	58
Шерсть	2,0	Хол., 20, 40 (40)	0, 400, 800 (800)	47
Очистка барабана	-	60	800	75
Отжим	5,0	-	0, 400, 800, 1000 (800)	10
Полоскание и отжим	5,0	-	0, 400, 800, 1000 (800)	16

Бирюса WMD-SM914/05

Панель управления машиной

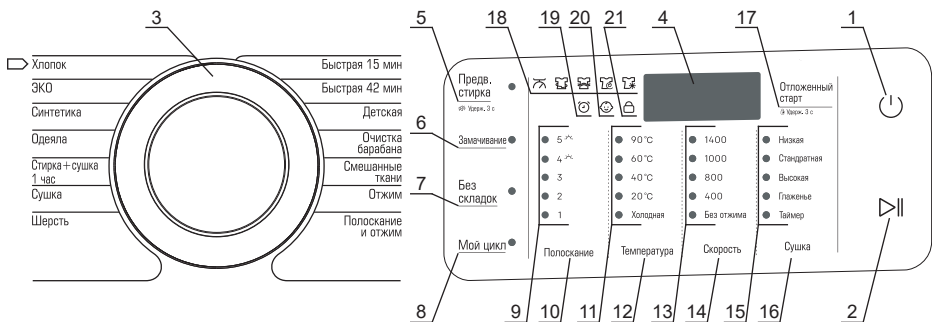

- 1 - Кнопка включения и выключения питания машины.
- 2 - Кнопка «Пауза/старт» - служит для запуска цикла стирки и позволяет временно остановить выполнение программы в любой момент.
- 3 - Переключатель режимов работы машины.
- 4 - Индикационный дисплей. Во время стирки на дисплее отображается время, оставшееся до окончания цикла стирки, а также коды ошибок.
- 5 - Кнопка включения функции «Предварительная стирка».
- 6 - Кнопка включения функции «Замачивание».
- 7 - Кнопка включения функции «Без складок».
- 8 - Кнопка включения функции «Мой цикл».
- 9 - Индикаторы установленного числа циклов полоскания.
- 10 - Кнопка выбора числа циклов полоскания.
- 11 - Индикаторы установленной температуры воды при стирке.
- 12 - Кнопка выбора температуры воды при стирке.
- 13 - Индикаторы установленной скорости вращения барабана при отжиме.
- 14 - Кнопка выбора скорости вращения барабана при отжиме.
- 15 - Индикаторы выбранных параметров сушки.
- 16 - Кнопка включения функции «Сушка» и выбора параметров функции.
- 17 - Кнопка включения функции «Отложенный старт» и выбора времени до окончания стирки.
- 18 - Индикаторы текущего этапа цикла (взвешивание, стирка, полоскание, отжим, сушка).
- 19 - Индикатор функции «Отложенный старт».
- 20 - Индикатор функции «Блокировка от детей».
- 21 - Индикатор блокировки дверцы.

Бирюса WMD-SM914/05

Режимы работы стирально-сушильной машины

- **Хлопок:** режим предназначен для стирки средне- и сильно загрязненного белья (повседневной одежды, постельного белья), изготовленного из хлопка, льна или других тканей, не требующих особого ухода.
- **ЭКО:** стирка при низкой температуре. Для стирки вещей из белого и не линяющего цветного хлопка, синтетики обычной загрязненности. Режим предназначен для экономии потребления воды и электроэнергии при сохранении оптимального качества отстирывания.
- **Синтетика:** Данный режим предназначен для стирки изделий из чувствительных и синтетических тканей, штор и изделий из ажурных тканей. При стирке вязаных изделий рекомендуется уменьшить количество моющего средства во избежание нарушения формы изделий.
- **Одеяла:** режим для стирки плотных изделий больших размеров (одеял, пододеяльников, верхней одежды) с ограничением температуры и скорости отжима. Перед началом стирки рекомендуется равномерно распределить вещи в барабане.
- **Стирка + сушка 1 час:** режим стирки небольшого количества вещей при низкой температуре с последующим отжимом и сушкой.
- **Сушка:** в данном режиме выполняется только полный цикл сушки белья.
- **Шерсть:** данный режим предназначен только для стирки шерстяных и полушерстяных изделий, для которых производителем допускается машинная стирка. Необходимо внимательно изучить информацию о допустимом температурном режиме на ярлыке изделия. Для изделий из шерсти рекомендуется использовать специальные моющие средства.
- **Смешанные ткани:** программы для стирки смешанных вещей, не рассортированных по типу ткани, обычной загрязненности.
- **Детская:** режим интенсивной стирки детской одежды, пеленок и т.п. при высокой температуре. Рекомендуется стирать детские вещи отдельно от остальных.
- **Очистка барабана:** режим предназначен для чистки и стерилизации барабана машины при максимальной температуре с большим количеством воды. Данный режим не предназначен для стирки одежды. Рекомендуется добавить небольшое количество моющего средства для достижения наилучшего результата.
- **Быстрая 15 мин:** режим стирки любых типов ткани при температуре холодной воды малой продолжительности, предназначенный для повседневной стирки слабо загрязненного белья.
- **Быстрая 42 мин:** режим стирки любых типов ткани при температуре 20°C, предназначенный для повседневной стирки слабо загрязненного белья.

Бирюса WMD-SM914/05

Функции стирально-сушильной машины

- **Предварительная стирка:** рекомендуется активировать эту функцию при стирке сильно загрязненных вещей. Позволяет удалить застарелую и въевшуюся грязь.
- **Замачивание:** рекомендуется активировать эту функцию при стирке сильно загрязненных вещей. При включении данной функции после набора необходимого количества воды выполняется пауза в несколько минут перед началом процесса стирки..
- **Без складок:** функция позволяет уменьшить сминание белья в процессе стирки с помощью медленного вращения барабана после отжима в течение нескольких минут.
- **Мой цикл:** для записи параметров цикла в память машины необходимо установить переключатель в желаемый режим, выбрать необходимые параметры (температура, скорость отжима), а также функции стирки. После этого необходимо нажать и удерживать в течение 3 секунд кнопку «**Мой цикл**» до появления звукового сигнала. Для запуска машины в ранее записанном режиме необходимо однократно нажать на кнопку «**Мой цикл**», после чего нажать на кнопку «**Старт/пауза**».
- **Отложенный старт:** функция позволяет задать время, по истечении которого будет завершен цикл стирки. При нажатиях на соответствующую кнопку последовательно переключается время до окончания цикла стирки. На дисплее отображается выбранное время. Время до окончания стирки может быть задано в диапазоне от 3 до 19 часов с шагом в 1 час. Функция должна быть включена после выбора режима и функций стирки.
- **Дозагрузка белья в процессе стирки:** функция позволяет дополнительно загрузить вещи в барабан в процессе стирки. Для этого после запуска цикла стирки необходимо нажать «**Старт/пауза**». По истечении 5 секунд индикатор блокировки дверцы гаснет. Это означает, что дверцу можно открыть и загрузить вещи в барабан. После загрузки вещей необходимо закрыть дверцу и нажать кнопку «**Старт/пауза**» для продолжения цикла стирки.
В случае, если индикатор блокировки дверцы не гаснет и дверца не открывается, в данный момент цикла добавление вещей не возможно, например из-за слишком высокой температуры либо уровня воды в барабане.
- **Отключение звукового сигнала** - после включения машины нажмите и удерживайте не менее 3 секунд кнопку «**Предв. стирка**» для отключения звукового сигнала. Для восстановления звуковой сигнализации повторите действие.
- **Блокировка от детей:** функция служит для включения блокировки переключателя режимов и кнопки «**Пауза/Старт**», предохраняя от случайного изменения настроек детьми. Чтобы активировать функцию, во время цикла стирки следует нажать и удерживать не менее 3 секунд кнопку «**Отложенный старт**». После этого загорается индикатор блокировки от детей, на дисплее отображается индикация «CL». Для отключения блокировки необходимо повторно нажать и удерживать указанные кнопки не менее 3 секунд.
- **Сушка (доп. функция):** функция служит для добавления цикла сушки вещей после окончания основного цикла стирки. С помощью последовательных нажатий на кнопку «**Сушка**» происходит переключение параметров дополнительной сушки, загораются соответствующие индикаторы:
 - **Стандартная** температура сушки - для изделий из хлопка, других неприхотливых тканей.
 - **Низкая** температура сушки - для изделий из синтетических и деликатных тканей, длительность сушки увеличена.
 - **Таймер** - выбор продолжительности сушки (продолжительность также устанавливается последовательными нажатиями на кнопку «**Сушка**»). Установленная продолжительность сушки отображается на дисплее.
 - **Глаженье** - кратковременная сушка изделий, предназначенных для последующего отглаживания.
 - **Высокая** температура сушки - для изделий высокой плотности, устойчивых к продолжительному воздействию высокой температуры.

Бирюса WMD-SM914/05**Параметры режимов стирки / сушки**

Режим	Макс. загрузка, кг	Температура (по умолч.), °С	Скорость вращения барабана (по умолч.), об/мин	Время цикла по умолч., мин
Хлопок	10,0	Хол., 20, 40, 60, 90 (40)	0, 400, 800, 1000, 1400 (1000)	66
ЭКО	10,0	Хол., 20, 40, 60 (20)	0, 400, 800, 1000, 1400 (800)	63
Синтетика	5,0	Хол., 20, 40, 60 (40)	0, 400, 800, 1000, 1400 (1000)	68
Одеяла	10,0	Хол., 20, 40, 60 (40)	0, 400, 800, 1000 (800)	88
Стирка+сушка 1 час	2,0	Хол., 20, 40 (20)	1000, 1400 (1000)	60
Сушка	6,0	-	1000, 1400, Откл. (1000)	184
Шерсть	2,0	Хол., 20, 40 (40)	0, 400, 800 (800)	48
Смешанные ткани	10,0	Хол., 20, 40 (Хол.)	0, 400, 800 (800)	76
Детская	10,0	40, 60, 90 (60)	0, 400, 800, 1000 (800)	142
Очистка барабана	-	60	800	75
Быстрая 15 мин	2,0	Хол., 20, 40 (Хол.)	0, 400, 800 (800)	15
Быстрая 42 мин	4,0	Хол., 20, 40 (20)	0, 400, 800 (800)	42
Отжим	10,0	-	0, 400, 800, 1000, 1400 (1000)	11
Полоскание и отжим	10,0	-	0, 400, 800, 1000, 1400 (1000)	17

ОБСЛУЖИВАНИЕ И УХОД

ВНИМАНИЕ! Перед началом чистки или обслуживания машины необходимо вынуть шнур питания машины из розетки и закрыть кран подачи воды.

ЗАПРЕЩАЕТСЯ!

- Использовать для чистки машины и ее составных частей острые предметы и металлические щетки, а также средства, содержащие абразивы и растворители!
- Мыть машину под струей воды.

Поверхность машины при необходимости следует очищать с помощью разбавленных не абразивных нейтральных чистящих средств. В случае перелива воды ее незамедлительно собрать с помощью мокрой ткани.

Если в процессе эксплуатации температура воды упала ниже нуля и машина «замерзла», необходимо выполнить следующее:

- отсоединить машину от электропитания;
- промыть кран подачи воды теплой водой, чтобы ослабить соединение заливного шланга;
- отсоединить заливной шланг и положить его в теплую воду;
- налить в барабан теплую воду и подождать не менее 10 минут;
- подсоединить заливной шланг и убедиться в нормальной работе слива и подачи воды.

Перед возобновлением эксплуатации машины убедитесь в том, что температура в помещении выше 0 °С. Если машина установлена в часто замерзающем помещении, после каждой стирки тщательно сливайте остатки воды из заливного и сливного шлангов.

Для удаления остатков воды из заливного шланга необходимо выполнить следующее:

- закрыть кран подачи воды;
- отсоединить заливной шланг от крана и опустить его конец в емкость для сбора воды;
- запустите любой режим работы, кроме «Слив» и «Отжим»;
- примерно через 40 секунд из шланга начнет течь вода. Необходимо дождаться окончания слива воды;
- подключить шланг к крану;
- слить оставшуюся воду.

ВНИМАНИЕ! Во избежание ожого данные операции следует производить только после остывания воды в машине.

Чистка барабана машины

Ржавчина и другие загрязнения на внутренней поверхности барабана, оставшиеся после стирки, должны незамедлительно удаляться чистящими средствами, не содержащими соединений хлора.

После каждой стирки необходимо очищать и насухо вытирать стекло дверцы и уплотнитель барабана машины. Грязь и посторонние предметы, оставшиеся на уплотнителе после стирки могут стать причиной утечки воды.

Чистка заливных фильтров

В случае, если кран подачи воды полностью открыт, но вода поступает в недостаточном количестве, необходимо произвести чистку заливных фильтров следующим способом:

- закрыть кран подачи воды;
- отсоединить заливной шланг от крана;
- промыть фильтр заливного шланга под струей воды;
- отсоединить заливной шланг от машины;
- вынуть заливной фильтр машины с помощью плоскогубцев;
- промыть фильтр под струей воды, после чего установить фильтр на место;
- подсоединить заливной шланг и убедиться в отсутствии утечек воды.

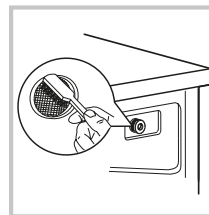
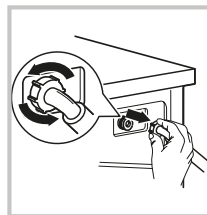
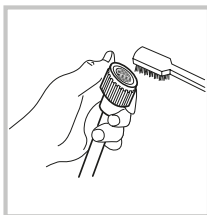
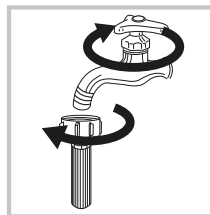

Чистка фильтра сливного насоса

- Фильтр сливного насоса задерживает обрывки ткани и небольшие предметы, попадающие в машину при стирке.
- Рекомендуется периодически производить чистку фильтра для обеспечения нормальной работы машины.
- Чистку фильтра необходимо производить в случае, когда не производит операции слива или отжима, а также если при сливе слышны посторонние шумы, производимые попавшими в фильтр посторонними предметами.

ВНИМАНИЕ! При работе машины через насос может поступать горячая вода. Ни в коем случае не снимайте крышку насоса в процессе работы машины. Дождитесь окончания цикла работы машины. При установке фильтра и крышки на место убедитесь в их надежной и плотной установке.

Для очистки фильтра сливного насоса необходимо выполнить следующее:

1. Откройте крышку фильтра.
2. Поверните на 90° и вытащите шланг экстренного слива.
3. Снимите пробку с шланга и опустите его в емкость для сбора воды.
4. Дождитесь окончания слива воды, после чего вставьте пробку в шланг и установите на место.
5. Поверните фильтр против часовой стрелки, после чего извлеките его из корпуса машины.
6. Удалите грязь и посторонние предметы из фильтра и корпуса машины.
7. Вставьте фильтр на место и поверните его по часовой стрелке до упора, после чего установите крышку фильтра на место.

ВНИМАНИЕ! У некоторых моделей машин шланг экстренного слива может отсутствовать. В случае отсутствия шланга необходимо повернуть крышку фильтра для начала слива воды.



Чистка лотка для моющих средств

Для очистки лотка для моющих средств необходимо выполнить следующее:

1. Полностью выдвиньте лоток, после чего нажмите на фиксатор.
2. Аккуратно достаньте лоток из корпуса машины.
3. Промойте все отделения лотка под струей воды. При необходимости для очистки лотка можно воспользоваться мягкой щеткой.
4. С помощью мягкой щетки удалите загрязнения внутри корпуса машины.
5. Установите лоток на место и задвиньте его до упора.

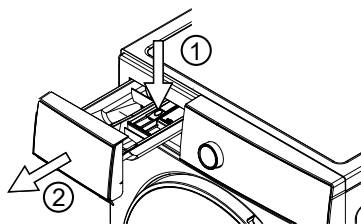

ВОЗМОЖНЫЕ НЕИСПРАВНОСТИ И МЕТОДЫ ИХ УСТРАНЕНИЯ

ВНИМАНИЕ! Если имеет место **ЛЮБАЯ** из перечисленных ситуаций, немедленно выключите машину:

- Кабель питания поврежден или перегревается;
- Чувствуется запах гари;
- Наблюдаются признаки задымления;
- Часто срабатывают защитные устройства.

НЕ ПЫТАЙТЕСЬ УСТРАНЯТЬ ТАКИЕ НЕИСПРАВНОСТИ САМОСТОЯТЕЛЬНО. НЕМЕДЛЕННО ОБРАТИТЕСЬ В АВТОРИЗОВАННЫЙ СЕРВИСНЫЙ ЦЕНТР!

Общие распространенные проблемы:

Неисправность, ее внешнее проявление	Вероятная причина	Методы выявления и устранения неисправности
Машина не запускается		Проверьте, плотно ли закрыта дверца. Проверьте, правильно ли вставлена вилка шнура питания. Проверьте, открыт ли кран подачи воды. Проверьте, нажата ли кнопка «Старт/Пауза».
Дверца машины не открывается	Включена встроенная система защиты машины.	Отсоедините машину от электропитания и подключите заново.
Машина не нагревает воду	Неисправность датчика температуры	Обратитесь в сервисный центр
Утечка воды	Неплотное соединение сливного или заливного шланга. Засорен или пережат сливной шланг	Проверьте соединения шлангов. Прочистите сливной шланг. При необходимости обратитесь в сервисный центр.
Не работают индикаторы или дисплей	Отсоединен шнур питания. Проблемы с контрольной панелью.	Проверьте, подключено ли питание машины, подключен ли шнур питания. Обратитесь в сервисный центр.
В лотке остается моющее средство	стиральный порошок переувлажнен и скомкался	Очистите и вытрите лоток насухо. Используйте жидкие моющие средства или средства, специально предназначенные для машин барабанного типа.
Неудовлетворительное качество стирки	Слишком грязная вода. Недостаточное количество моющего средства.	Выберите правильный режим стирки. Добавьте правильное количество моющего средства в соответствии с рекомендациями изготовителя.
Громкий шум, сильная вибрация при работе машины		Проверьте, удалены ли транспортировочные болты. Проверьте, установлена ли машина на ровном и твердом полу. Проверьте, установлена ли машина горизонтально. Проверьте, отсутствуют ли внутри машины посторонние предметы.

В случае возникновения других неисправностей попробуйте отключить машину от электропитания и подключить снова. Если проблема не устранена, обратитесь в авторизованный сервисный центр.

Модели с индикаторным дисплеем

Некоторые проблемы отображаются с помощью кодов ошибок на дисплее машины в соответствии с таблицей ниже.

Индикация на дисплее	Вероятная причина	Методы выявления и устранения неисправности
UE	Не удалены транспортировочные болты. Машина установлена не горизонтально. Загружено недостаточное либо слишком большое количество вещей.	Удалите транспортировочные болты. Установите машину горизонтально. Добавьте либо удалите часть вещей из машины.
IE	Нет подачи воды. Недостаточное давление воды. Заливной шланг пережат или перемерз. Засорен заливной фильтр.	Откройте кран подачи воды. Разморозьте заливной шланг с помощью теплой воды. Устраните пережатие заливного шланга. Очистите фильтры заливного шланга и заливного клапана машины.
OE	Сливной шланг расположен слишком высоко. Сливной шланг пережат или перемерз. Загрязнен слив в канализацию.	Убедитесь в том, что сливной шланг расположен не выше 1 м над уровнем пола. Разморозьте сливной шланг с помощью теплой воды. Устраните пережатие сливного шланга. Прочистите сливной шланг. Прочистите слив в канализацию.
DE	Не закрыта дверца машины	Плотно закройте дверцу машины. Проверьте, не застряли ли вещи в проеме дверцы.
FE	Неисправность клапана подачи воды либо датчика уровня воды.	Отключите машину от электропитания, закройте кран подачи воды и обратитесь в авторизованный сервисный центр.
PE	Неисправность датчика уровня воды	Отключите машину от электропитания, закройте кран подачи воды и обратитесь в авторизованный сервисный центр.
PF	Срабатывание сигнализации обрыва электропитания. Наличие индикации «PF» означает, что произошел обрыв электропитания во время работы машины.	После восстановления электропитания включите машину в сеть и нажмите кнопку «ВКЛ/ВЫКЛ». Нажатием кнопки «Старт/пауза» может быть возобновлен цикл стирки, запущенный до обрыва электропитания. Машина может продолжать работу в обычном режиме.

В случае возникновения других неисправностей попробуйте отключить машину от электропитания и подключить снова. Если проблема не устранена, обратитесь в авторизованный сервисный центр.

Модели без индикаторного дисплея

Некоторые проблемы отображаются с помощью индикаторов на панели управления в соответствии с таблицей ниже

Состояние индикаторов				Вероятная причина	Методы выявления и устранения неисправности
Блокировка от детей	3ч	6ч	9ч		
Мигает	Горит постоянно	Выкл.	Выкл.	Проблема подачи воды при стирке	Проверьте давление подачи воды. Проверьте, не передавлен ли заливной шланг. Проверьте, не загрязнены ли заливные фильтры.
Мигает	Выкл.	Горит постоянно	Выкл.	Превышение времени слива воды	Проверьте, не загрязнен ли сливной шланг. Проверьте, не загрязнен ли сливной фильтр.
Мигает	Выкл.	Выкл.	Горит постоянно	Дверца машины закрыта не полностью	Плотно закройте дверцу машины. Проверьте, не застряли ли вещи в проеме дверцы.
Мигает	Горит постоянно	Выкл.	Горит постоянно	Не удалены транспортировочные болты. Машина установлена не горизонтально. Контргайки опор не затянуты. Слишком большое либо недостаточное количество вещей в барабане.	Удалите транспортировочные болты. Установите машину горизонтально, после чего затяните контргайки на регулировочных опорах. Удалите либо добавьте часть вещей.
Мигает	Горит постоянно	Горит постоянно	Выкл.	Перелив воды. Подача воды в машину не прекращается.	Закройте кран подачи воды. Отключите машину от сети. Обратитесь в сервисный центр.
Мигает	Выкл.	Выкл.	Выкл.	Неисправность привода барабана	Закройте кран подачи воды. Отключите машину от сети. Обратитесь в сервисный центр.

В случае возникновения других неисправностей попробуйте отключить машину от электропитания и подключить снова. Если проблема не устранена, обратитесь в авторизованный сервисный центр.

ТРАНСПОРТИРОВКА И ХРАНЕНИЕ

- Транспортировать машину допускается всеми видами крытого транспорта, надежно закрепив ее в вертикальном положении.
- До начала работ, связанных с транспортировкой, необходимо отключить машину от электросети.
- Перед транспортировкой машины необходимо установить блокировочные болты и приспособления, предохраняющие машину во время транспортировки.
- При транспортировке и перемещении дверца машины должна быть плотно закрыта.

ВНИМАНИЕ!

- **Допускается транспортировать машину только в вертикальном положении!**
- **Не допускается транспортировка машины без установленных транспортировочных болтов! Установка транспортировочных болтов должна производиться только квалифицированным персоналом!**
- Упакованную машину необходимо хранить в закрытых помещениях с естественной вентиляцией при относительной влажности не более 80%.
- Если машина не используется длительное время или хранится в неотапливаемом помещении, необходимо полностью удалить из машины воду (см. пункт «Чистка фильтра сливного насоса», при сливе воды необходимо наклонить машину вперед).

УТИЛИЗАЦИЯ

- После истечения установленного срока службы изготовитель не несет ответственности за безопасную эксплуатацию машины.
- Машина подлежит утилизации в соответствии с правилами утилизации электрического и электронного оборудования, установленными местными органами управления. Перед утилизацией машины следует привести ее в негодность путем перерезания шнура электропитания.
- Упаковочные материалы подлежат переработке и повторному использованию в соответствии с местными правилами.

ТЕХНИЧЕСКИЕ ХАРАКТЕРИСТИКИ

Характеристики	Обозначение модели	Бирюса WM-SBM1014/15	Бирюса WM-SL1014/15	Бирюса WM-SL1214/15	Бирюса WM-SL610/11	Бирюса WM-SL712/11	Бирюса WM-SL814/15
Номинальная нагрузка, кг		10,0	10,0	12,0	6,0	7,0	8,0
Номинальное напряжение, частота тока, В, Гц		220-240 ~, 50					
Номинальная сила тока, А		10	10	10	10	10	10
Номинальная потребляемая мощность, Вт		2000	1800	1850	1500	1500	2000
Рабочее давление воды, МПа		0,03 - 1,0					
Максимальная скорость вращения барабана, об/мин		1400	1400	1400	1000	1200	1400
Класс энергоэффективности		A+++	A+++	A+++	A++	A+++	A+++
Габаритные размеры, мм:							
ширина		595	595	595	595	595	595
глубина		640	600	640	440	480	600
высота		850	850	850	850	850	850
Масса нетто, кг, не более		68	73	76	52	53	63
Уровень шума в режиме стирки, дБА		60	60	60	60	60	60
Уровень шума в режиме отжима, дБА		75	76	75	74	76	75
Тип двигателя		Инверторный, прямой привод	Инверторный	Инверторный	Коллекторный	Коллекторный	Инверторный

Примечания:
1) Режим тестирования энергопотребления: Хлопок. Скорость вращения барабана – максимальная. Остальные настройки - по умолчанию. Половинная нагрузка: 3,0/3,5/4,0/5,0/6,0 кг при номинальной нагрузке 6,0/7,0/8,0/10,0/12,0 кг.
2) Фактическое потребление электроэнергии и воды зависит от режимов работы и условий эксплуатации машины.

ТЕХНИЧЕСКИЕ ХАРАКТЕРИСТИКИ

Характеристики	Обозначение модели	Бирюса WM-SC914/15	Бирюса WM-SC1214/15	Бирюса WM-SE814/10	Бирюса WM-SE914/10	Бирюса WM-SM510/04	Бирюса WM-SM814/03
Номинальная загрузка, кг		9,0	12,0	8,0	9,0	5,0	8,0
Номинальное напряжение, частота тока, В, Гц		220-240 ~, 50					
Номинальная сила тока, А		10	10	10	10	10	10
Номинальная потребляемая мощность, Вт		2000	1650	1500	2000	1500	2000
Рабочее давление воды, МПа		0,03 - 1,0					
Максимальная скорость вращения барабана, об/мин		1400	1400	1200	1400	1000	1200
Класс энергоэффективности		A+++	A+++	A+++	A+++	A++	A+++
Габаритные размеры, мм:							
ширина		595	595	595	595	595	595
глубина		600	640	510	600	440	600
высота		850	850	850	850	850	850
Масса нетто, кг, не более		66	76	56	63	52	66
Уровень шума в режиме стирки, дБА		60	60	60	60	60	60
Уровень шума в режиме отжима, дБА		75	75	76	78	74	75
Тип двигателя		Инверторный, прямой привод	Инверторный, прямой привод	Коллекторный	Коллекторный	Коллекторный	Инверторный, прямой привод

Примечания:
1) Режим тестирования энергопотребления: Умная стирка / Хлопок. Скорость вращения барабана – максимальная. Остальные настройки - по умолчанию. Половинная загрузка: 2,5/4,0/4,5/6,0 кг при номинальной загрузке 5,0/8,0/9,0/12,0 кг.
2) Фактическое потребление электроэнергии и воды зависит от режимов работы и условий эксплуатации машины.

ТЕХНИЧЕСКИЕ ХАРАКТЕРИСТИКИ

Характеристики	Обозначение модели	Бирюса WMD-SM914/05
Номинальная вместимость стирки, кг		10,0
Номинальная вместимость сушки, кг		6,0
Номинальное напряжение, частота тока, В, Гц		220-240 ~~, 50
Номинальная сила тока, А		10
Номинальная потребляемая мощность стирки, Вт		2000
Номинальная потребляемая мощность сушки, Вт		1500
Рабочее давление воды, МПа		0,03 - 1,0
Максимальная скорость вращения барабана, об/мин		1400
Класс энергоэффективности		A+++
Габаритные размеры, мм:		
ширина		595
глубина		640
высота		850
Масса нетто, кг, не более		68
Уровень шума в режиме стирки, дБА		60
Уровень шума в режиме отжима, дБА		75
Уровень шума в режиме сушки, дБА		75
Тип двигателя		Прямой привод
Примечания:		
1) Режим тестирования энергопотребления: Хлопок. Скорость вращения барабана – максимальная. Остальные настройки - по умолчанию. Половина загрузки: 5,0 кг при номинальной вместимости 10,0 кг		
2) Фактическое потребление электроэнергии и воды зависит от режимов работы и условий эксплуатации машины.		

Произведено по заказу ОАО «КЗХ «Бирюса»

Россия, 660123, г. Красноярск, пр. им. газеты «Красноярский рабочий», 29, 8-800-250-00-14, режим работы - пн-пт 04:00-13:00 (MSK) www.biryusa.ru
Изготовлено:

СКАЙВОРТ ЭЛЕКТРИК КО., ЛТД, №96 Нью Энерджи Авеню, Ляшуй Экономик Девелопмент Зон, Ляшуй Дистрикт, Нанкин Сити, Цзянсу Провинс, Китай
SKYWORTH ELECTRIC CO., LTD, No. 96 New Energy Avenue, Lishui Economic Development Zone, Lishui District, Nanjing City, Jiangsu Province, China