

Краткое руководство**БЛАГОДАРИМ ВАС ЗА ПОКУПКУ ПРОДУКТА HOTPOINT.**

Для получения расширенной поддержки зарегистрируйте оборудование на веб-странице www.hotpoint.eu/register

Перед тем как приступить к использованию машины, внимательно прочитайте

Указания по безопасности и установке.

Перед тем как приступить к использованию машины, необходимо снять транспортировочные болты. Подробные указания об их снятии приведены в Указаниях по безопасности и установке.

ПАНЕЛЬ УПРАВЛЕНИЯ

1. Кнопка «ВКЛ/ВЫКЛ»
2. Кнопка «ФУНКЦИИ»
3. Кнопка «ACTIVE CARE»
4. Кнопка «ПУСК/ПАУЗА» и индикатор
5. Кнопка «БЛОКИРОВКА КНОПОК»
6. Кнопка «ОТЛОЖЕННЫЙ ЗАПУСК»
7. Кнопка «ОТЖИМ»
8. Кнопка «ТЕМПЕРАТУРА»
9. Кнопка «АВТО-ОЧИСТКА»
10. РУЧКА ВЫБОРА ЦИКЛА СТИРКИ

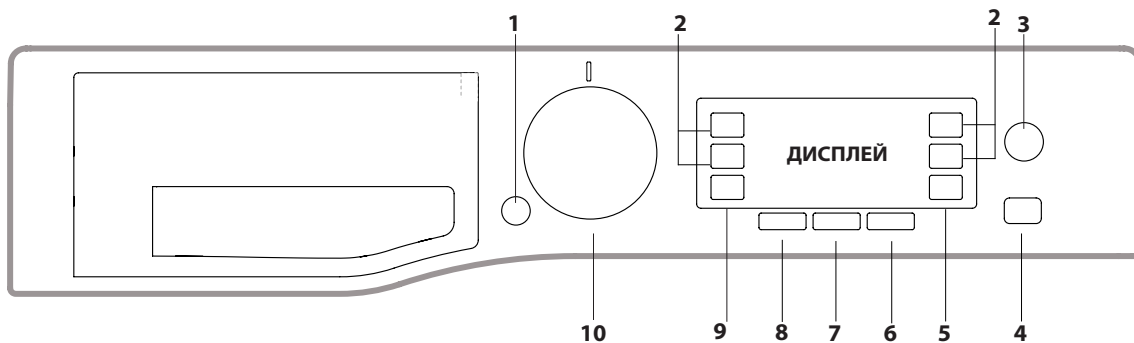
**ТАБЛИЦА ЦИКЛОВ СТИРКИ**

Цикл стирки	Температура		Максимальная скорость отжима (об/мин)	Макс. загрузка (кг)	Длительность (ч:мин)	Моющие средства и добавки			Рекомендуемое моющее средство	
	Настройка	Диапазон				Предварит. стирка	Стирка	Кондиционер для белья	Порошковое	Жидкое
20 °C	20 °C	☼ - 20 °C	1200	7,0	**	-	●	○	-	✓
Удаление пятен	40 °C	☼ - 40 °C	1200	7,0	**	-	●	○	✓	✓
Хлопок (2)	40 °C	☼ - 60 °C	1200	7,0	**	-	●	○	✓	✓
Синтетика (3)	40 °C	☼ - 60 °C	1200	3,5	**	○	●	○	✓	✓
Микс Тканей (Смешанное)	40 °C	☼ - 40 °C	1200	7,0	**	○	●	○	-	✓
Шерсть	40 °C	☼ - 40 °C	800	1,5	**	-	●	○	-	✓
Деликатное	30 °C	☼ - 30 °C	600 (***)	1,0	**	-	●	○	-	✓
Быстро 30' (Быстрая стирка, 30 мин)	30 °C	☼ - 30 °C	1200 (***)	3,0	**	-	●	○	-	✓
Полная загрузка, 45'	40 °C	☼ - 40 °C	1200	7,0	**	-	●	○	-	✓
Отжим и слив *	-	-	1200	7,0	**	-	-	-	-	-
Полоскание и отжим	-	-	1200	7,0	**	-	-	○	-	-
Эко Хлопок ◁(1)	60 °C	☼ - 60 °C	1200	7,0	**	-	●	○	✓	✓
Белое (Стирка Белых Вещей)	60 °C	☼ - 90 °C	1200	7,0	**	○	●	○	✓	-
Пух/Перо	30 °C	☼ - 30 °C	1000	2,0	**	-	●	○	-	✓
Антиаллергия	60 °C	40 °C-60 °C	1200	4,0	**	-	●	○	✓	✓
Освежить Паром	-	-	-	1,5	**	-	-	-	-	-

● Обязательная дозировка ○ Необязательная дозировка

Длительность цикла, указанная на дисплее или в инструкции, рассчитана для стандартных условий. Фактическая длительность может быть другой и зависит от нескольких факторов, в частности температуры и давления подаваемой воды, температуры окружающей среды, количества моющего средства, объема и типа загрузки, балансировки загрузки и выбранных дополнительных функций.

Информация для всех испытательных учреждений:

- 1) Программы управления в соответствии с Директивой EN 60456: Выберите программу «Эко Хлопок ◁(1)» с температурой 60 °C.
- 2) Продолжительный цикл для хлопка: задайте программу «Хлопок» при температуре 40 °C.
- 3) Продолжительный цикл для синтетики: задайте цикл «Синтетика» при температуре 40 °C.

* При выборе цикла и исключении цикла отжима стиральная машина выполнит только слив.

** Продолжительность циклов стирки указывается на дисплее.

*** В качестве рекомендованной скорости отжима на дисплей выводится значение, заданное по умолчанию.

ОПИСАНИЕ ПРОДУКТА

1. Верх
2. Лоток дозатора моющего средства
3. Панель управления
4. Ручка
5. Дверца со смотровым окном
6. Сливной насос (за нижней панелью)
7. Нижняя панель (съемная)
8. Регулируемые ножки (2)

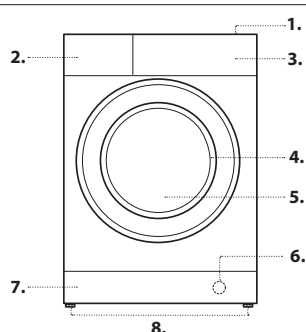
**ЛОТОК ДОЗАТОРА МОЮЩЕГО СРЕДСТВА**

Отсек 1: моющее средство для предварительной стирки (порошковое)
Отсек 2: моющее средство (порошковое или жидкое)

В случае применения жидкого моющего средства для обеспечения правильной дозировки следует использовать съемный пластмассовый разделитель в комплект поставки).

В случае применения порошкового моющего средства установите разделитель в слот В.

Отсек 3: добавки (кондиционеры для белья и др.)

Уровень кондиционера для белья не должен превышать уровень «МАХ».
 ! Используйте порошковое моющее средство для белой хлопковой одежды, предварительной стирки и стирки при температуре свыше 60 °C.
 ! Следуйте инструкциям, приведенным на упаковке моющего средства.

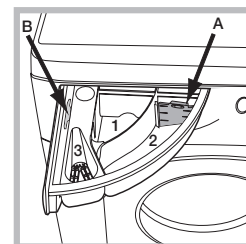

ЦИКЛЫ СТИРКИ

Следуйте инструкциям, приведенным в виде символов на ярлыке стираемой одежды. На символе указывается максимальная рекомендуемая температура стирки изделия.



20 °C

Для стирки слабозагрязненных изделий из хлопка при температуре 20 °C.

Удаление пятен

Данная программа подходит для сильно загрязненных изделий из устойчивой к выцветанию ткани. Она обеспечивает класс стирки выше стандартного класса (класс А). При выполнении данной программы нельзя смешивать изделия разных цветов. Рекомендуется использовать порошковое моющее средство. При наличии особо трудновыводимых пятен рекомендуется предварительная стирка со специальными добавками.

Хлопок

Подходит для стирки умеренно или сильно загрязненных полотенец, скатертей, нижнего белья и аналогичных изделий, изготовленных из плотной и устойчивой к выцветанию льняной или хлопковой ткани.

Синтетика

Подходит для стирки умеренно загрязненных изделий из синтетической ткани (полиэстера, полиакрила, вискозы и т. д.) или ткани со смешанным составом (синтетика + хлопок).

Микс Тканей

Для стирки одежды из плотной и устойчивой к выцветанию ткани (хлопка, льна, синтетики либо тканей со смешанным составом) с легкой либо средней степенью загрязнения.

Шерсть — Woolmark Apparel Care — Green:

Цикл стирки «Шерсть» в этой машине утвержден компанией Woolmark для стирки шерстяной одежды с обозначением «hand wash» («ручная стирка») при условии соблюдения инструкций, приведенных на бирке изделия, а также предоставленных производителем данной стиральной машины.. (M1253)



Деликатное

Подходит для стирки очень деликатных изделий. Перед стиркой изделий рекомендуется их вывернуть. Для достижения наилучших результатов при стирке деликатных изделий используйте жидкое моющее средство.

Быстро 30'

Сокращенный по времени цикл стирки для легко загрязненных изделий. Не подходит для шерсти, шелка и одежды, требующей ручной стирки.

Полная загрузка, 45 мин

Подходит для стирки изделий из хлопка с умеренной степенью загрязнения при полной загрузке в течение 45 минут.

Отжим и слив

Отжим загруженных изделий с последующим сливом воды. Для эластичных изделий. Если исключить цикл отжима, машина выполнит только слив.

Полоскание и отжим

Полоскание с последующим отжимом. Для эластичных изделий.

Эко хлопок

Для стирки среднезагрязненных хлопчатобумажных вещей. Стандартная программа для стирки хлопчатобумажных вещей работает при температуре 40°C и 60°C и является наиболее эффективной с точки зрения расхода воды и электричества.

Белое

Для сильно загрязненных изделий из белой либо устойчивой к выцветанию цветной ткани.

Пух / перо

Подходит для стирки изделий, наполненных гусиным пухом, например двойных или одинарных одеял (весом до 2,0 кг), подушек и пуховиков. Пуховыми изделиями можно заполнить не более ¾ общего объема барабана. Загружать их следует, сложив краями внутрь. Для достижения наилучших результатов рекомендуется использовать жидкое средство для стирки, залив его в специальный лоток.

Антиаллергия

Позволяет удалить с ткани основные аллергены, в частности пыльцу, клещей, кошачью и собачью шерсть.

Освежить паром

После завершения цикла изделия будут влажными, поэтому рекомендуется повесить их сушиться (1,5 кг, приблизительно 3 изделия). Данная программа освежает изделия, удаляя неприятные запахи и размягчая волокна и предназначена для обработки сухих и незагрязненных изделий. Загрузите сухие изделия (без загрязнений) и выберите программу «Освежить паром».

Программа «Освежить паром» облегчает глажку.

! Не добавляйте кондиционеры или моющие средства.

! Не рекомендуется для изделий из шерсти или шелка.

ДИСПЛЕЙ

Дисплей используется для программирования машины и отображает большой объем информации.

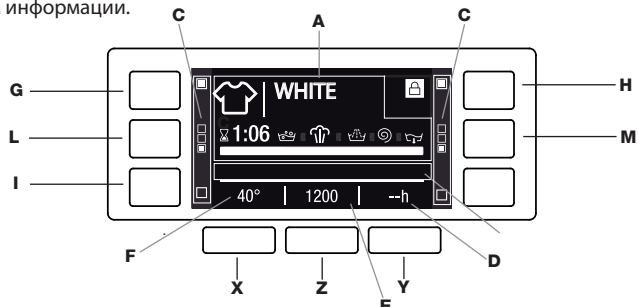

В области **A** отображаются: символ и выбранный цикл стирки, фазы стирки и время, оставшееся до конца цикла стирки. В области **B** отображаются два уровня интенсивности, соответствующие дополнительной функции ACTIVE CARE. В области **C** отображаются индикаторы, соответствующие доступным функциям. В области **D** отображается время, остающееся до пуска выбранного цикла, в случае задания функции «Отложенный запуск».

В области **E** отображается максимальная скорость отжима, доступная для выбранного цикла; если цикл не предусматривает задания скорости отжима, в этой области слабым светом загорается символ «--».

В области **F** отображается значение температуры, которое может быть выбрано для выбранного цикла.

Если цикл не предусматривает задания температуры, в этой области слабым светом загорается символ «--».

! При первом включении машины вам будет предложено выбрать язык, и на дисплее автоматически отобразится меню выбора языка.

Чтобы выбрать нужный язык, нажмите кнопки **X** и **Y**, для подтверждения выбора нажмите кнопку **Z**.

Для изменения языка выключите машину и одновременно нажимайте кнопки **G**, **H** и **I** до тех пор, пока зуммер не подаст звуковой сигнал: при этом на дисплее снова появится меню выбора языка.

! Чтобы изменить яркость дисплея, для которой по умолчанию установлен средний уровень, выключите машину, а затем одновременно нажимайте кнопки **G**, **L** и **M** до тех пор, пока зуммер не подаст звуковой сигнал.

С помощью кнопок **X** и **Y** выберите нужный уровень яркости, а затем для подтверждения нажмите кнопку **Z**.

! Во время цикла стирки или когда активирована функция «Отложенный запуск», если пользователь не вносит никаких изменений на дисплее в течение 1 минуты, активируется ХРАНИТЕЛЬ ЭКРАНА. Для возврата к предыдущему окну просто нажмите на любую кнопку.

Индикатор заблокированной дверцы

Если горит этот символ, дверца заблокирована. Для предотвращения повреждений дождитесь, пока символ перестанет светиться, а затем открывайте дверцу.

Чтобы открыть дверцу во время выполнения цикла, нажмите кнопку «ПУСК/ПАУЗА» ; если символ не горит, дверцу можно открыть.

ПЕРВЫЙ ЗАПУСК

После установки машины и перед первым запуском выполните цикл стирки с моющим средством и без загрузки, задав цикл «Авто-очистка» .

ПОВСЕДНЕВНОЕ ИСПОЛЬЗОВАНИЕ

Подготовьте загружаемое белье в соответствии с рекомендациями раздела «СОВЕТЫ И РЕКОМЕНДАЦИИ».

- Нажмите кнопку «ВКЛ/ВЫКЛ» ; на дисплее появится слово NOTPOINT; индикатор кнопки «ПУСК/ПАУЗА» будет медленно мигать.

- Откройте дверцу. Загрузите белье, не превышая максимальную загрузку, указанную в таблице циклов стирки.

- Вытяните лоток дозатора моющего средства и налейте моющее средство в соответствующие отсеки, как описано в разделе «ЛОТОК ДОЗАТОРА МОЮЩЕГО СРЕДСТВА».

- Закройте дверцу.

- Используйте ручку выбора ЦИКЛА СТИРКИ для выбора нужного цикла стирки: название цикла появится на дисплее; каждому циклу соответствуют заданные по умолчанию значения температуры стирки и скорости отжима, которые можно изменить. Продолжительность цикла будет показана на дисплее.

- Изменение температуры или скорости отжима: машина автоматически выбирает максимальные значения температуры и скорости отжима, доступные для выбранного цикла стирки; следовательно увеличить эти значения невозможно. При нажатии кнопки температура постепенно снижается до уровня, соответствующего холодной стирке (при этом на дисплее появляется символ «--»). При нажатии кнопки скорость отжима постепенно снижается до уровня, соответствующего его полному исключению (при этом на дисплее появляется символ «--»). Последующее нажатие кнопки восстанавливает максимально разрешенные значения для выбранного цикла.

- Выберите нужные дополнительные функции.

ЗАПУСК ЦИКЛА

Нажмите кнопку «ПУСК/ПАУЗА» .

Дверца машины будет заблокирована (символ загорается) и барабан начнет вращаться; дверца будет разблокироваться (символ гаснет), а затем снова блокироваться (символ загорается) на этапе подготовки к каждому из циклов стирки. Звук «щелчка» является частью работы механизма блокировки. Как только дверца блокируется, вода начинает поступать в барабан, и запускается цикл стирки.

ПРИОСТАНОВКА ЦИКЛА

Чтобы приостановить цикл, снова нажмите кнопку «ПУСК/ПАУЗА» ; индикатор начнет мигать. Чтобы начать цикл стирки с момента прерывания, снова нажмите кнопку «ПУСК/ПАУЗА» .

ИЗМЕНЕНИЕ ВЫПОЛНЯЕМОГО ЦИКЛА СТИРКИ

Чтобы изменить выполняемый цикл стирки, приостановите работу стиральной машины, нажав кнопку «ПУСК/ПАУЗА» (соответствующий индикатор начнет мигать), затем выберите нужный цикл и снова нажмите кнопку «ПУСК/ПАУЗА» .

! Чтобы отменить уже начатый цикл, нажмите и удерживайте кнопку «ВКЛ/ВЫКЛ» . Цикл будет остановлен, а машина выключится.

КОНЕЦ ЦИКЛА СТИРКИ

На дисплее появится сообщение «КОНЕЦ ЦИКЛА»; когда символ погаснет, дверцу можно открывать. Откройте дверцу, извлеките белье и выключите машину. Если не нажимать кнопку «ВКЛ/ВЫКЛ» , стиральная машина автоматически выключится приблизительно через полчаса.

ДОПОЛНИТЕЛЬНЫЕ ФУНКЦИИ

- Если выбранная дополнительная функция несовместима с заданным циклом стирки, соответствующий индикатор загорается слабым светом; на несовместимость также указывают зуммер (3 звуковых сигнала) и появление на дисплее сообщения «**Действие не разрешено**».

- Если выбранная дополнительная функция несовместима с другой ранее выбранной дополнительной функцией, на дисплее появляется сообщение «**Действие не разрешено**», и данная функция не активируется.

Быстрая стирка (Экономия времени)

Позволяет сокращать продолжительность цикла.

Предварительная стирка

Позволяет выполнить предварительную стирку.

Отложенный запуск

Чтобы задать пуск выбранного цикла с задержкой, несколько раз нажмите соответствующую кнопку - до тех пор, пока не появится нужный период отсрочки. Чтобы отменить отсрочку пуска, нажмите эту кнопку до тех пор, пока на дисплее не появится сообщение «-- h».

Обработка паром

Эта дополнительная функция улучшает результат стирки, создавая во время цикла стирки пар, позволяющий удалять до 99,9 % вирусов и бактерий из волокон обрабатываемых изделий. Поместите белье в барабан, выберите совместимую программу и дополнительную функцию «Обработка паром».

! Пар, создаваемый в стиральной машине в процессе работы, может привести к запотеванию смотрового окна дверцы.

Мульти-полоскание

Эта дополнительная функция позволяет выбирать желаемый тип полоскания для защиты чувствительной кожи пользователя. Один раз нажмите кнопку для выбора уровня «**Доп. полоскание +1**»; при этом после стандартного цикла полоскания будет осуществляться дополнительное полоскание, предназначенное для удаления всех остатков моющего средства. Нажмите кнопку еще раз для выбора уровня «**Доп. полоскание +2**»; при этом после стандартного цикла полоскания будет осуществляться два дополнительных полоскания. Этот цикл рекомендуется в случае особо чувствительной кожи пользователя. Если нажать кнопку в третий раз, будет задан уровень «**Доп. полоскание +3**»; при этом после стандартного цикла полоскания будет осуществляться 3 дополнительных полоскания. При использовании с циклами стирки, выполняемыми при температуре 40 °C, эта дополнительная функция позволяет удалить наиболее существенные аллергены, такие как пыльца или шерсть кошек и собак. При использовании с циклами стирки, выполняемыми при температуре выше 40 °C, достигается очень высокий уровень защиты от аллергии. Снова нажмите эту кнопку для возврата в режим «**Обычное полоскание**». В случае невозможности задания или изменения текущего режима на дисплее появится сообщение «**Действие не разрешено**».

Active Care

Данная стиральная машина оснащена инновационной технологией «Active Care», служащей для предварительного размешивания в воде моющего средства, что приводит к немедленной активации его чистящих ингредиентов. Эта активная эмульсия поступает непосредственно в барабан стиральной машины и более эффективно проникает в волокна, обеспечивая удаление стойких загрязнений при низкой температуре воды с полной сохранностью цвета и ткани.

Режим «Интенсивная Стирка» служит для обеспечения лучших результатов стирки, а режим «Деликатная Стирка» - повышенного энергосбережения.

Температура

Для каждого цикла стирки по умолчанию установлена определенная температура. Чтобы изменить температуру, нажмите кнопку . Значение отобразится на дисплее.

Отжим

Для каждого цикла стирки по умолчанию установлена определенная скорость отжима. Чтобы изменить скорость отжима, нажмите кнопку . Значение отобразится на дисплее.

БЛОКИРОВКА КНОПОК

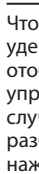
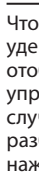
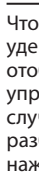
Чтобы заблокировать панель управления, нажмите кнопку  и удерживайте ее нажатой в течение приблизительно 2 секунд. Если на дисплее отображается надпись «БЛОКИРОВКА КНОПОК ВКЛЮЧЕНА», панель управления заблокирована (кроме кнопки «ВКЛ/ВЫКЛ» ). Это предотвратит случайные изменения циклов стирки, особенно когда дети дома. Чтобы разблокировать панель управления, нажмите кнопку  и удерживайте ее нажатой в течение приблизительно 2 секунд.

ПРЕДУПРЕЖДЕНИЯ И РЕКОМЕНДАЦИИ

Сортируйте белье по приведенным ниже критериям:

Тип ткани (хлопок, смешанные волокна, синтетика, шерсть, изделия для ручной стирки). Цвет (разделяйте цветные и белые вещи; новые цветные вещи следует стирать отдельно). Изделия для деликатной стирки (небольшие вещи, например нейлоновые чулки, а также изделия с крючками, например бюстгалтеры, следует помещать в тканевые мешочки).

Опорожните карманы:

Такие предметы, как монеты и зажигалки, могут повредить стиральную машину и барабан. Проверьте все пуговицы.

УХОД И ОБСЛУЖИВАНИЕ

Перед очисткой и обслуживанием выключите стиральную машину и отсоедините ее от сети электропитания. Не используйте для очистки стиральной машины воспламеняемые жидкости.



Отключение подачи воды и электропитания

Закрывайте водопроводный кран после каждого цикла стирки. Это ограничит износ гидравлической системы внутри стиральной машины и поможет предотвратить утечки.

Вынимайте вилку сетевого шнура стиральной машины из розетки на время очистки и любых работ по уходу за машиной.

Очистка стиральной машины

Наружные части и резиновые компоненты машины можно очищать мягкой тканью, смоченной в теплой мыльной воде. Не используйте растворители или абразивные моющие средства. В стиральной машине предусмотрен цикл «Автоочистка», предназначенный для очистки ее внутренних деталей; ее следует запускать без загруженного в барабан белья.

Для активации этого цикла нажмите кнопку  и удерживайте ее нажатой в течение 5 секунд, затем нажмите кнопку «ПУСК/ПАУЗА»  для запуска цикла, который будет длиться приблизительно 70 минут.

На дисплее регулярно (примерно каждые 50 циклов) будет появляться сообщение с рекомендацией выполнить цикл «Автоочистка», чтобы очистить стиральную машину от накипи и неприятных запахов.

Для достижения наилучших результатов обслуживания рекомендуется использовать средство для удаления накипи и жира WPRO, действуя в соответствии с инструкциями, приведенными на упаковке. По вопросам приобретения данного средства обращайтесь в службу технической поддержки или на сайт www.hotpoint.eu.

Компания Hotpoint не несет какой-либо ответственности за повреждения машины, возникшие вследствие использования других имеющихся в продаже средств для очистки стиральных машин.

Очистка лотка дозатора моющего средства

Извлеките лоток дозатора, подняв его и потянув наружу. Промойте его проточной водой. Эту процедуру следует выполнять регулярно.

Уход за дверцей и барабаном

Всегда оставляйте дверцу со смотровым окном приоткрытой во избежание образования неприятных запахов.

Очистка насоса

В стиральной машине установлен самоочищающийся насос, не требующий технического обслуживания. Небольшие предметы (например, монеты или пуговицы) могут иногда попадать в защитную подготовительную камеру, расположенную в основании насоса.

! Убедитесь, что цикл стирки завершен, и отключите машину от розетки.

Доступ к подготовительной камере:

1. Снимите переднюю панель машины, вставив отвертку в центр и по краям панели и действуя ею, как рычагом;
2. Ослабьте крышку сливного насоса, повернув ее против часовой стрелки, при этом может вытечь немного воды, что не служит признаком неисправности;
3. Тщательно очистите внутренние детали;
4. Прикрутите крышку на место;
5. Установите панель на место, вставив крючки в пазы и прижав панель к машине.

Проверка наливного шланга

Наливной шланг следует проверять не реже одного раза в год. Если на шланге образовалась трещина или он разорвался, его нужно заменить. Во время циклов стирки высокое давление воды может привести к внезапному разрыву шланга. ! Никогда не используйте шланги, бывшие в употреблении.

СИСТЕМА БАЛАНСИРОВКИ ЗАГРУЗКИ

Во избежание чрезмерных вибраций и для равномерного распределения нагрузки барабан перед каждым циклом отжима непрерывно вращается на скорости чуть большей, чем во время стирки. Если после нескольких попыток загрузка не будет правильно сбалансирована, машина выполнит отжим на меньшей скорости. В случае чрезмерного дисбаланса нагрузки стиральная машина выполнит процесс распределения вместо отжима. Чтобы улучшить распределение нагрузки и балансировку, рекомендуется одновременно загрузить и небольшие, и крупные изделия.

УСЛОВИЯ ХРАНЕНИЯ И ТРАНСПОРТИРОВКИ

Упакованную стиральную машину следует хранить при относительной влажности не более 80% в закрытых помещениях с естественной вентиляцией. Если машина длительное время не будет использоваться и будет храниться в не отапливаемом помещении, необходимо полностью удалить из машины воду. Перед транспортировкой машины необходимо установить транспортные винты со втулками, чтобы исключить повреждение бака стиральной машины. Транспортировать машину необходимо в рабочем положении (вертикально) любым видом крытого транспорта, надёжно закрепив её. ЗАПРЕЩАЕТСЯ подвергать стиральную машину ударным нагрузкам при погрузочно-разгрузочных работах.

ДОПОЛНИТЕЛЬНЫЕ ПРИНАДЛЕЖНОСТИ

Чтобы узнать, какие дополнительные принадлежности доступны для данной модели стиральной машины, обратитесь в нашу службу технической поддержки.



Комплект для установки в колонну

С помощью данной принадлежности можно прикрепить сушильную машину к верхней части вашей стиральной машины, чтобы сэкономить место и облегчить загрузку и разгрузку сушильной машины.

ТРАНСПОРТИРОВКА, ПОГРУЗКА И РАЗГРУЗКА

Запрещается поднимать стиральную машину, захватывая ее за верхнюю секцию.

Отсоедините машину от розетки и закройте водопроводный кран. Убедитесь, что дверца и лоток дозатора моющего средства плотно закрыты. Отсоедините наливной шланг от водопроводного крана, а затем отсоедините сливной шланг. Слейте всю воду, оставшуюся в шлангах, и зафиксируйте их, чтобы они не повредились во время транспортировки. Закрутите транспортировочные болты. Для этого выполните процедуру извлечения транспортировочных болтов, описанную в разделе «Указания по установке», в обратном порядке.

Технические данные	
Модель	NSD 7249 D AVE RU
Страна-изготовитель	Россия
Габаритные размеры	ширина 59,5 см. высота 85 см. глубина 43,5 см.
Вместимость	от 1 до 7 кг
Номинальное значение напряжения электропитания или диапазон напряжения	220-240 V ~
максимальную мощность	1850 W
Условное обозначение рода электрического тока или номинальная частота переменного тока	50 Hz
Класс защиты от поражения электрическим током	Класс защиты I
Водопроводное подсоединение	максимальное давление 1 МПа (10 бар) минимальное давление 0,05 МПа (0,5 бар) емкость барабана 48 литров
Скорость отжима	до 1200 оборотов в минуту
Программы управления в соответствии с Директивой EN 60456	программа «Эко Хлопок  »; температура 60°C; загрузка 7 кг белья.
  	Данное изделие соответствует следующим Директивам Европейского Сообщества: - EMC - 2014/30/EU (Электромагнитная совместимость); - LVD - 2014/35/EU (Низкое напряжение) - 2012/19/EU (WEEE) - и техническими регламентами ТС 004/2011, ТС 020/2011
Дату производства данной техники можно получить из серийного номера, расположенного справа над штрих-кодом (S/N XXXXXXXXXX), следующим образом	3-ая и 4-ая цифры в S/N соответствуют последним цифрам года производства 5-ая и 6-ая цифры в S/N - неделя производства
Степень защиты от попадания твердых частиц и влаги, обеспечиваемая защитной оболочкой, за исключением низковольтного оборудования, не имеющего защиты от влаги: IPX4	
Класс энергопотребления	A

Соответствие классов энергоэффективности



Информация о классе энергоэффективности, указанная на продукте	Класс энергоэффективности в соответствии с Российским законодательством
A	A
A+	A-10% (*)
A++	A-20% (*)
A+++	A-30% (*)
A+++-10%	A-40% (*)
A+++-20%	A-50% (*)

(*) на данное количество процентов показатели энергоэффективности лучше, чем у класса "А", определенных нормативными документами Российской Федерации.

ПОИСК И УСТРАНЕНИЕ НЕИСПРАВНОСТЕЙ

Стиральные машины иногда выходят из строя. Прежде чем обращаться в службу технической поддержки, выполните проверки, приведенные в следующем ниже списке: возможно, с их помощью вы сумеете легко устранить неисправность.

Неисправности	Возможные причины / Методы устранения
Стиральная машина не запускается.	Вилка сетевого шнура машины не вставлена в розетку до упора или вставлена недостаточно для обеспечения контакта.
	Отключена подача электроэнергии на дом.
Цикл стирки не запускается.	Дверца стиральной машины не закрыта как следует.
	Кнопка «ВКЛ./ВЫКЛ.»  не нажата.
	Кнопка «ПУСК/ПАУЗА»  не нажата.
	Водопроводный кран не открыт.
Стиральная машина не заполняется водой (на дисплей выводится сообщение «НЕТ ВОДЫ, открыть кран»).	Установлена задержка пуска.
	Наливной шланг не подсоединен к крану.
	Шланг перегнут.
	Водопроводный кран не открыт.
	Отключена подача воды в дом.
	Слишком низкое давление.
Стиральная машина постоянно закачивает и сливает воду.	Кнопка «ПУСК/ПАУЗА»  не нажата.
	Сливной шланг не установлен на высоте от 65 от 100 см от пола.
	Свободный конец шланга погружен в воду.
	Система слива воды не оснащена воздуховыпускным патрубком.
Стиральная машина не выполняет слив или отжим.	Если после таких проверок неисправность не будет устранена, закройте кран подачи воды, отключите машину и обратитесь в службу технической поддержки. Если квартира расположена на верхних этажах здания, возможны проблемы, связанные с обратным сифонированием, из-за чего стиральная машина постоянно закачивает и сливает воду. В магазинах продаются специальные антисифонные клапаны, которые помогут устранить данную проблему.
	Цикл не включает в себя слив: в некоторых циклах слив нужно запускать вручную.
	Перегнут сливной шланг.
Стиральная машина сильно вибрирует во время отжима.	Засорилась канализационная труба.
	Барабан не был разблокирован правильным образом во время монтажа.
	Стиральная машина не выровнена.
Стиральная машина протекает.	Стиральная машина зажата между мебелью и стеной.
	Неверно прикручен наливной шланг.
	Лоток дозатора моющего средства засорен.
Машина заблокирована, на дисплее мигает код ошибки (например, F-01, F-...).	Неверно прикреплен сливной шланг.
	Включите машину и отсоедините ее от розетки, подождите приблизительно 1 минуту, а затем включите снова. Если проблема не будет устранена, обратитесь в службу технической поддержки.
Слишком много пены.	Моющее средство не подходит для машинной стирки (на упаковке должны быть пометки «для машинной стирки», «для ручной и машинной стирки» и т. п.).
	Использовано слишком много моющего средства.

ДЕМОНСТРАЦИОННЫЙ РЕЖИМ: чтобы отключить эту функцию, выключите стиральную машину. Затем нажмите и удерживайте кнопку «Пуск/Пауза»  и не позже чем через 5 секунд нажмите также кнопку «ВКЛ./ВЫКЛ.» , удерживайте обе кнопки нажатыми в течение 2 секунд.



С политикой компании, стандартной документацией, информацией о заказе запасных частей и дополнительной информацией об изделии можно ознакомиться следующим образом:

Зайдя на наши сайты <http://docs.hotpoint.eu> и parts-selfservice.whirlpool.com

- С помощью QR-кода.
- В качестве альтернативы **обратившись в нашу службу послепродажного обслуживания** (номер телефона указан в гарантийном талоне). В случае обращения в службу послепродажного обслуживания вам потребуются сообщить коды, указанные на табличке с паспортными данными продукта.
- Для получения информации о ремонте и техническом обслуживании силами пользователя зайдите на сайт www.hotpoint.com

Информацию о модели можно получить, используя QR-код, указанный на этикетке с информацией об энергопотреблении. Этикетка содержит также идентификатор модели, с помощью которого можно ознакомиться с информацией на портале реестра по адресу <https://eprel.ec.europa.eu>

