

RU Руководство по эксплуатации



СТИРАЛЬНАЯ МАШИНА

Руководство по эксплуатации

JW 6W12G0



СОДЕРЖАНИЕ

4

РАЗДЕЛ 1:	ПЕРЕД ИСПОЛЬЗОВАНИЕМ СТИРАЛЬНОЙ МАШИНЫ	
•	Назначение	6
•	Предупреждения общего характера	8
•	Правила техники безопасности	12
•	Упаковка и окружающая среда	18
•	Полезная информация	19
РАЗДЕЛ 2:	ОБЗОР ВАШЕГО УСТРОЙСТВА	
•	Общий вид	20
•	Технические характеристики	22
РАЗДЕЛ 3:	УСТАНОВКА	
•	Снятие транспортировочных винтов	23
•	Регулирование уровня опорных ножек	26
•	Подключение к электрической сети	28
•	Подключение к водопроводной сети	29
•	Подсоединение сливного шланга	31
РАЗДЕЛ 4:	ОБЗОР ПАНЕЛИ УПРАВЛЕНИЯ	32
•	Контейнер для моющих средств	33
•	Ручка выбора программ	35
РАЗДЕЛ 5:	НАСТРОЙКИ СТИРАЛЬНОЙ МАШИНЫ	
•	Время	36
•	Выбор языка	38
•	Установка экономичного временного периода	40
•	Настройка громкости	43
•	Яркость/контраст экрана	44
•	Восстановить заводские настройки	45
РАЗДЕЛ 6:	ПРЕДВАРИТЕЛЬНАЯ ПОДГОТОВКА К СТИРКЕ	
	Сортировка белья	47
	Загрузка белья в машину	48
	Выбор мощщего средства и заполнение отделений для мощщего средства	50
	Включение машины	51
	Выбор программы	52
	Выбор типа пятна	53
	Выбор уровня загрязнения	55
	Дополнительные программы	56
	Память	66
	Кнопка Пуск/Пауза	73
	Остановка программы/Добавление белья/Отмена программы	75
•	Конец программы	76
	Блокировка от детей	77
	Система определения половинной загрузки	79
	Двухструйная система	80

СОДЕРЖАНИЕ

5

РАЗДЕЛ 7:	ТАБЛИЦА ПРОГРАММ	81
РАЗДЕЛ 8:	ВЫБОР ПОДПРОГРАММЫ	
	Синтетика	92
	Шерсть	94
	Дополнительные функции	96
РАЗДЕЛ 9:	ЧИСТКА И УХОД ЗА СТИРАЛЬНОЙ МАШИНОЙ	
	Предупреждения	98
	Впускные фильтры	99
	Фильтр насоса	100
	Контейнер для моющих средств	102
РАЗДЕЛ 10:	ОТДЕЛЕНИЕ ДЛЯ СМЯГЧАЮЩИХ СРЕДСТВ/КОРПУС/ БАРАБАН	103
РАЗДЕЛ 11:	УСТРАНЕНИЕ НЕИСПРАВНОСТЕЙ	104
РАЗДЕЛ 12:	АВТОМАТИЧЕСКИЕ ПРЕДУПРЕЖДЕНИЯ О НЕИСПРАВНОСТИ И СПОСОБЫ УСТРАНЕНИЯ	109
	МАРКИРОВКА ЭНЕРГОЭФФЕКТИВНОСТИ И ЭКОНОМНОЕ ИСПОЛЬЗОВАНИЕ ЭНЕРГИИ	114
	УТИЛИЗАЦИЯ СТАРОЙ МАШИНЫ	116

- **Обязательно прочитайте это руководство по эксплуатации.**



- **Стиральная машина предназначена для домашнего использования. Использование в коммерческих целях приведет к аннулированию гарантии.**

- Не подпускайте к стиральной машине домашних животных.

- Проверьте упаковку стиральной машины на предмет повреждений перед установкой и наружную поверхность после вскрытия упаковки. Не используйте поврежденные машины или машины с открытой упаковкой.

- Стиральную машину должны устанавливать специалисты авторизованного сервисного центра. Вмешательство других лиц приведет к аннулированию вашей гарантии.

- Это устройство не предназначено для использования людьми с ограниченными физическими, сенсорными или умственными способностями или лицами без соответствующих знаний и опыта (включая детей). Использование устройства такими людьми допускается только под наблюдением лица, отвечающего за их безопасность, и при условии предоставления с его стороны четких инструкций по работе с устройством. Дети должны находиться под присмотром – не допускайте, чтобы они играли с устройством.

- Используйте стиральную машину только для стирки изделий, предназначенных для стирки в стиральной машине.

- **Перед использованием стиральной машины необходимо удалить 4 транспортировочных винта и резиновые прокладки с задней панели машины. В противном случае это может привести к возникновению сильной вибрации, шума и неправильной работе устройства (что, в свою очередь, приведет к аннулированию гарантии).**

- Гарантия на стиральную машину не распространяется на неисправности, вызванные внешними факторами (пестициды, возгорание и т. д.).

- Не выбрасывайте это руководство по эксплуатации; сохраните его для дальнейшего использования. Оно может понадобиться вам или другому лицу в будущем.

Примечание: технические характеристики могут различаться в зависимости от приобретенного изделия.

- Необходимая температура окружающей среды для идеального функционирования вашей машины составляет 15–25°.
- Замерзшие шланги могут порваться и взорваться. Работа в регионах, где температура воздуха ниже нуля, может привести к поломке электронной карты.
- Перед загрузкой белья в машину убедитесь, что в карманах одежды нет никаких посторонних предметов (гвоздей, игл, монет, зажигалок, спичек, скрепок и т. д.). Они могут привести к поломке машины.
- Перед началом использования устройства вы можете обратиться в ближайший авторизованный сервис за бесплатной помощью по установке, эксплуатации и использованию вашей машины.
- **Рекомендуется выполнить первую стирку в программе «Хлопок» при температуре 90° С, без белья, засыпав стиральный порошок во второй отсек до отметки 1/2.**

РАЗДЕЛ 1: ПЕРЕД ИСПОЛЬЗОВАНИЕМ МАШИНЫ (ПРЕДУПРЕЖДЕНИЯ ОБЩЕГО ХАРАКТЕРА)

- Длительный контакт моющего или смягчающего средства с воздухом становится причиной их высыхания и прилипания к стенкам отделения для моющих средств. Во избежание этого моющие и смягчающие средства необходимо помещать в соответствующее отделение непосредственно перед стиркой.
- Если машина не будет использоваться в течение длительного времени, отключите ее от электрической сети и перекройте подачу воды.
Для высыхания внутренней поверхности машины и предотвращения образования неприятного запаха держите дверцу люка для загрузки белья приоткрытой.
- После процедур испытания и прохождения контроля качества внутри машины может оставаться некоторое количество воды.
Это не приведет к повреждению стиральной машины.
- Имейте в виду, что материал, в который упакована машина, может представлять опасность для детей. Храните упаковочные материалы в недоступном для детей месте или утилизируйте их надлежащим образом.
- Храните мелкие детали в недоступном для детей месте.
- Программой предварительной стирки рекомендуется пользоваться только для очень грязного белья.

- Ни в коем случае не открывайте отделение для моющих средств во время работы машины.



- В случае поломки машины прежде всего вытащите вилку из розетки, после чего закройте кран подачи воды. Не пытайтесь отремонтировать машину самостоятельно. Обратитесь в ближайший к вам авторизованный сервисный центр.

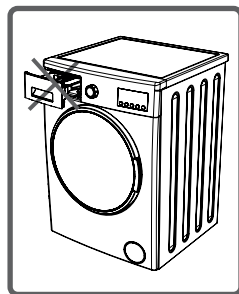

- Не следует загружать машину бельем в количестве, превышающем ее указанную максимальную вместимость.

- Не пытайтесь открыть дверцу загрузочного люка во время работы машины.



- Стирка белья, значительно загрязненного мукой, может привести к поломке машины. Не используйте стиральную машину для стирки такого белья.

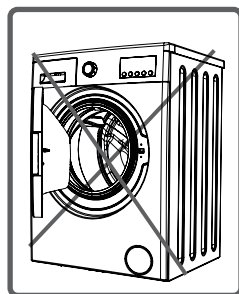

РАЗДЕЛ 1: ПЕРЕД ИСПОЛЬЗОВАНИЕМ МАШИНЫ (ПРЕДУПРЕЖДЕНИЯ ОБЩЕГО ХАРАКТЕРА)

- Соблюдайте советы производителей моющих средств/ кондиционеров для белья относительно использования этих средств в стиральной машине.
- Установите стиральную машину таким образом, чтобы ее дверца открывалась свободно. (Не устанавливайте машину там, где имеются препятствия для открытия дверцы.)
- Установите машину в хорошо проветриваемом месте с постоянной циркуляцией воздуха.

Внимательно прочитайте все инструкции и предупреждения, чтобы защитить себя и своих близких от смертельных травм и рисков.



ОПАСНОСТЬ ПОЛУЧЕНИЯ ОЖОГОВ!



В связи с высокой температурой воды при стирке в работающей машине не прикасайтесь к шлангу для слива или сливаемой воде, когда машина работает в режиме слива.

ОПАСНОСТЬ ПОРАЖЕНИЯ ЭЛЕКТРИЧЕСКИМ ТОКОМ!



• Не используйте блоки из нескольких розеток и удлинители.

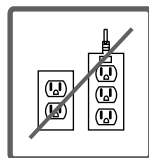

• Не включайте в розетку вилку с видимыми повреждениями.

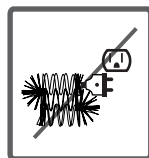

• Ни в коем случае не вытаскивайте вилку из розетки, потянув за электрошнур. Всегда беритесь за вилку.

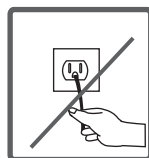

• Не включайте и не выключайте машину мокрыми руками во избежание поражения электрическим током!



• Не прикасайтесь к стиральной машине влажными руками или ногами.

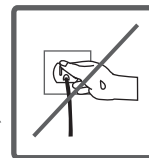

• Если сетевой шнур машины поврежден, обратитесь в ближайший авторизованный сервисный центр для замены.



Опасность затопления!



- Проверьте напор воды перед тем, как поместить шланг в раковину.
- Примите все необходимые меры для предотвращения соскальзывания шланга.
- В противном случае напор воды может сместить шланг. Убедитесь, что сливное отверстие раковины открыто.

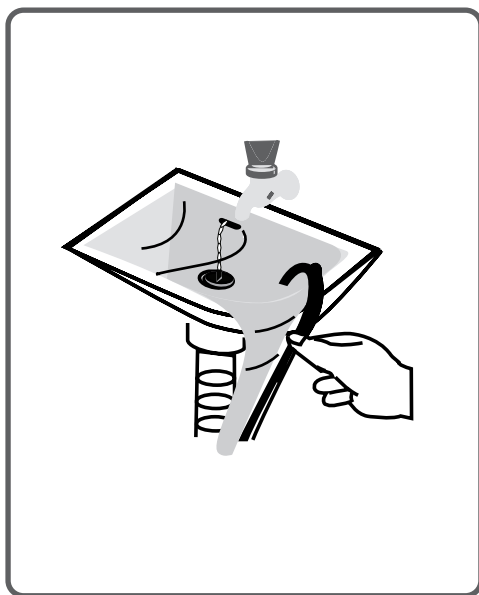
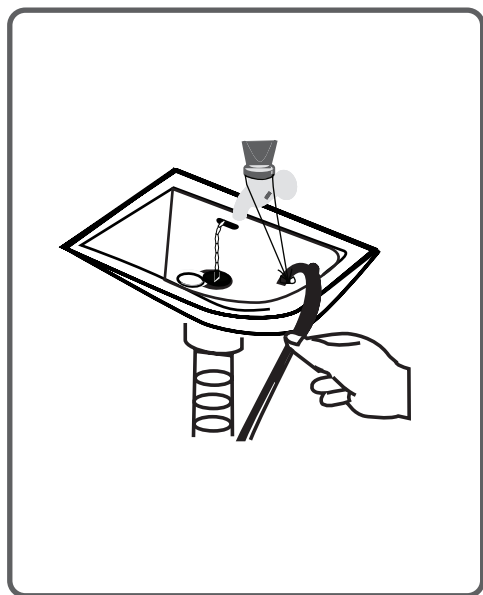

Опасность пожара!



- Не храните легковоспламеняющиеся жидкости вблизи стиральной машины.
- Сера, содержащаяся в растворителях краски, может привести к коррозии. По этой причине никогда не используйте растворители краски для очистки машины.
- Не используйте средства, содержащие растворяющие вещества, для очистки машины.
- Удалите все посторонние предметы (иглы, скрепки, зажигалки, спички и т. д.) из карманов одежды, предназначенной для стирки перед помещением в стиральную машину.



Опасность пожара и взрыва.

Опасность падения и получения травм!



- Не залезайте на стиральную машину. Верхняя панель машины может сломаться, и вы можете получить травму.
- Уберите шланг, шнур и упаковку машины во время установки. Вы можете споткнуться и упасть.
- Не переворачивайте машину вверх дном и не ставьте на бок.
- Не поднимайте машину, держась за выдвижные детали (отсек для моющих средств, дверца). Эти детали могут сломаться, и вы можете получить травму.
- Обязательно уберите шланг и кабели после установки машины, поскольку вы можете споткнуться и получить травму.

**Машину должны переносить
два человека или более.**



Безопасность детей!



- Не оставляйте детей без присмотра рядом с машиной. Дети могут закрыться внутри машины, что может привести к опасности для жизни.

- Во время работы стиральной машины стекло дверцы и поверхность сильно нагреваются. Не допускайте детей к стиральной машине во время ее работы.



- Храните упаковочные материалы в недоступном для детей месте.

- Будьте осторожны с моющими средствами и техническими жидкостями, поскольку они могут вызвать раздражение при попадании на кожу и в глаза. Храните моющие средства в недоступном для детей месте.

Снятие упаковки

Упаковочные материалы защищают вашу машину от любых повреждений, которые могут возникнуть во время транспортировки. Упаковочные материалы экологически безопасны, поскольку пригодны для повторного использования. Такой материал позволяет сэкономить сырье и сократить отходы производства.

Утилизация старой машины

Старые электрические или электронные устройства могут содержать утилизируемые детали.

Никогда не выбрасывайте старые устройства, которыми вы уже не пользуетесь, в обычные мусорные баки.

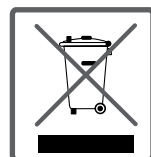

Сдавайте ваши старые электронные и электрические устройств в специальные центры.

Храните ваши старые электроприборы в недоступном для детей месте до тех пор, пока эти приборы не будут удалены из дома.

Ниже даны некоторые советы, которые помогут вам использовать стиральную машину наиболее эффективно.

- Не следует загружать машину бельем в количестве, превышающем ее указанную максимальную вместимость. Таким образом, ваша машина будет работать в режиме энергосбережения.
- Не используйте функцию предварительной стирки для слабозагрязненного и обычного грязного белья. Это поможет вам сэкономить электроэнергию и воду.

РАЗДЕЛ 2: ОБЗОР ВАШЕГО УСТРОЙСТВА ОБЩИЙ ВИД

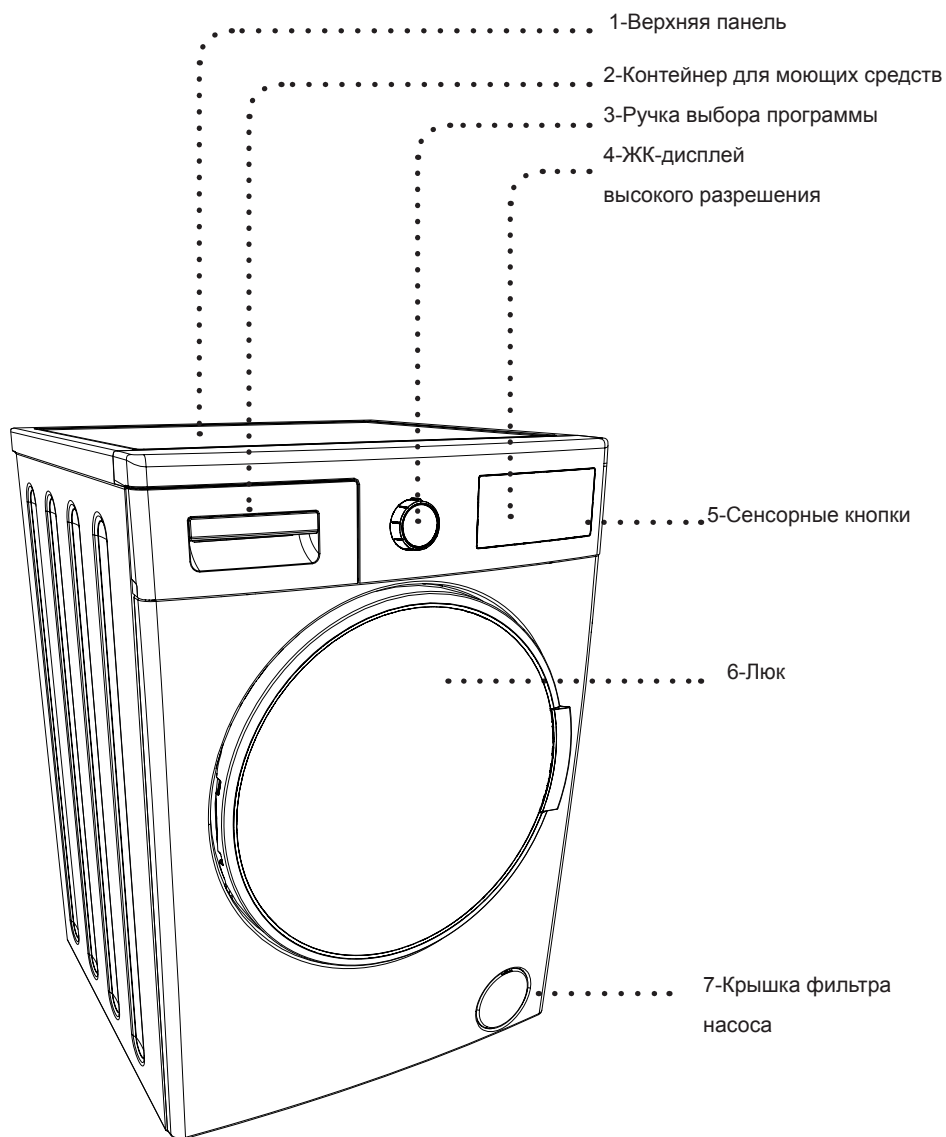

РАЗДЕЛ 2: ОБЗОР ВАШЕГО УСТРОЙСТВА
ОБЩИЙ ВИД

Транспортировочный
винт

Впускной вентиль

Сливной шланг

Шнур питания

Транспортировочный
винт

Транспортировочный
винт

Транспортировочный
винт

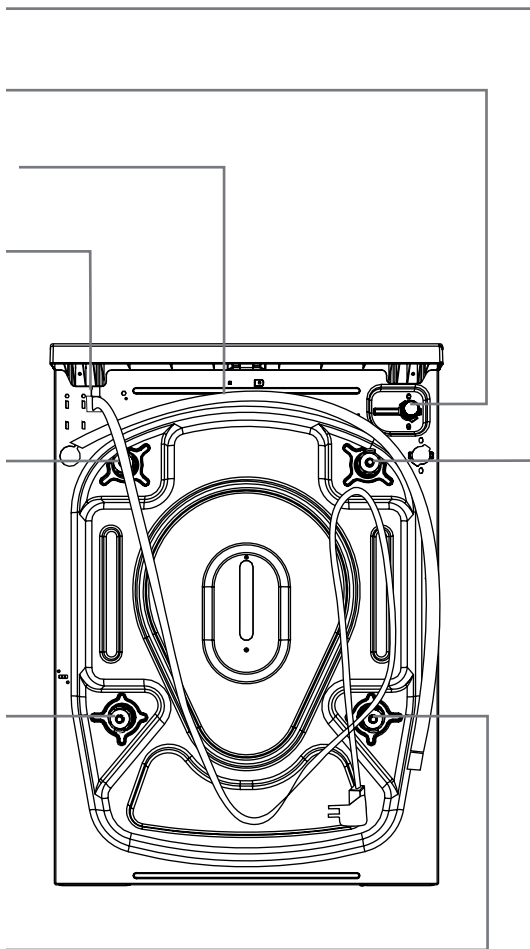

**РАЗДЕЛ 2: ОБЗОР ВАШЕГО УСТРОЙСТВА
ТЕХНИЧЕСКИЕ ХАРАКТЕРИСТИКИ**

22

Рабочее напряжение/ частота (В/Гц)	(220–240) В~/50 Гц
Потребляемый ток (А)	10
Давление воды (МПа)	Максимум: 1 МПа Минимум: 0,1 МПа
Общая мощность (Вт)	1850
Максимальная загрузка (вес сухого белья) (кг)	6
Скорость отжима (об/мин)	1200
Номер программы	15
Размеры (высота x ширина x глубина) (мм)	845 x 597 x 416

**РАЗДЕЛ 3: УСТАНОВКА
СНЯТИЕ ТРАНСПОРТИРОВОЧНЫХ ВИНТОВ**

Перед использованием стиральной машины необходимо удалить 4 транспортировочных винта и резиновые прокладки с задней панели машины. В противном случае это может привести к возникновению сильной вибрации, шума и неправильной работе устройства (что, в свою очередь, приведет к аннулированию гарантии).

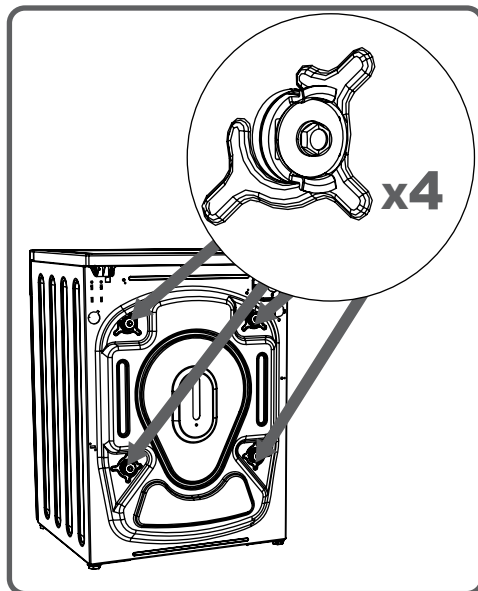

Поэтому необходимо удалить транспортировочные винты, открутив их против часовой стрелки при помощи соответствующего гаечного ключа.

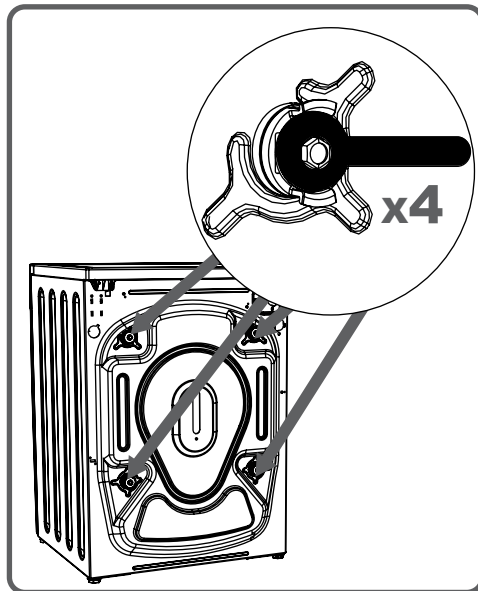

**РАЗДЕЛ 3: УСТАНОВКА
(СНЯТИЕ ТРАНСПОРТИРОВОЧНЫХ ВИНТОВ)**

24

Вытащите
предохранительные
транспортровочные
винты.

Закройте отверстия
на задней стенке
пластиковыми заглушками,
которые находятся в
пакете с руководством
пользователя.

Сохраните
предохранительные
транспортровочные
винты на случай, если
стиральную машину
понадобится перевозить.

ПРИМЕЧАНИЕ:

**Обязательно удалите
все транспортровочные
винты перед началом
эксплуатации
стиральной машины.
Гарантия не
распространяется
на неисправности,
возникающие в
машинах, работающих с
транспортровочными
винтами.**

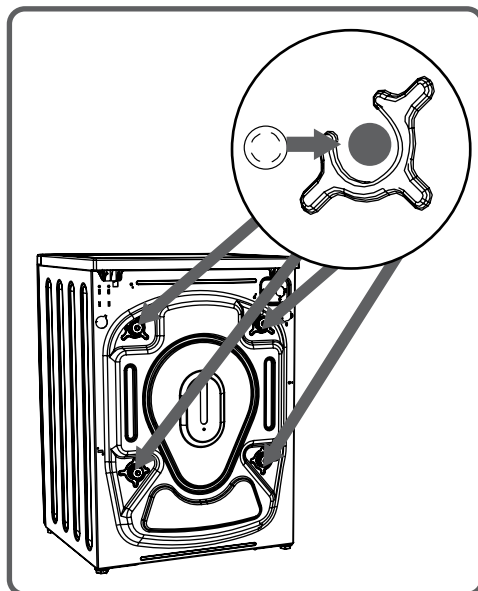
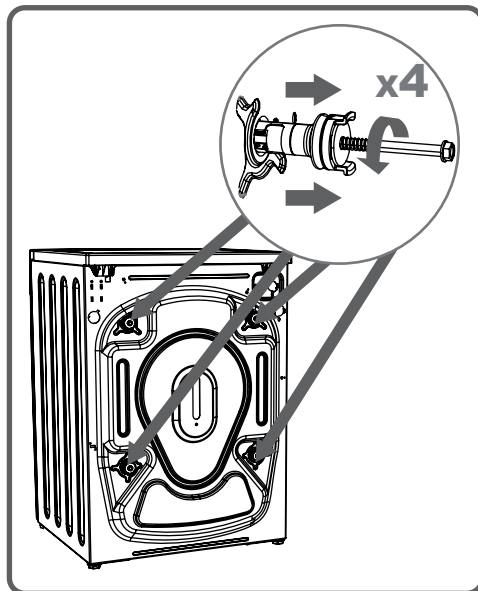

Регулирование уровня опорных ножек

- Не ставьте машину на ковер или подобные покрытия, перекрывающие свободный доступ воздуха к ее основанию.
- Для обеспечения бесшумной работы машины и предупреждения вибрации машину необходимо установить на ровный, нескользкий и прочный пол.
- Для выравнивания машины можно использовать регулируемые ножки.
- Сначала ослабьте установочную гайку.

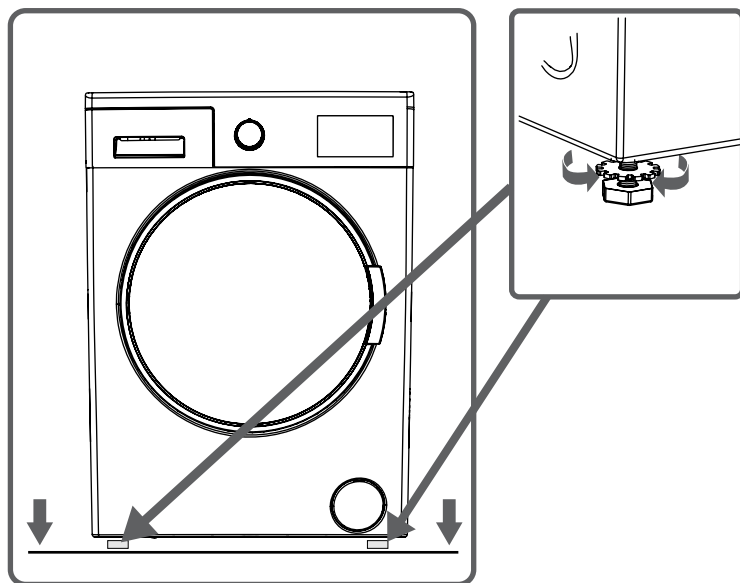

РАЗДЕЛ 3: УСТАНОВКА (РЕГУЛИРОВАНИЕ УРОВНЯ ОПОРНЫХ НОЖЕК)

- Выкручивая или вкручивая опорные ножки, отрегулируйте устойчивое положение машины.
- Выставив опорные ножки на требуемый уровень, снова закрепите пластиковую фиксирующую гайку, вращая ее вверх.

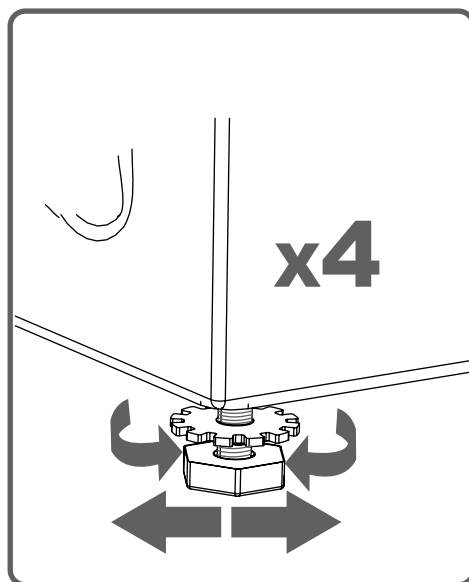

РАЗДЕЛ 3: УСТАНОВКА (РЕГУЛИРОВАНИЕ УРОВНЯ ОПОРНЫХ НОЖЕК)

27

- Для того чтобы добиться равновесия машины, ни в коем случае не подкладывайте под ее опоры картон, деревянные планки или другие подобные предметы.



- При уборке поверхности, на которой стоит ваша машина, будьте осторожны, чтобы не нарушить ее устойчивость.

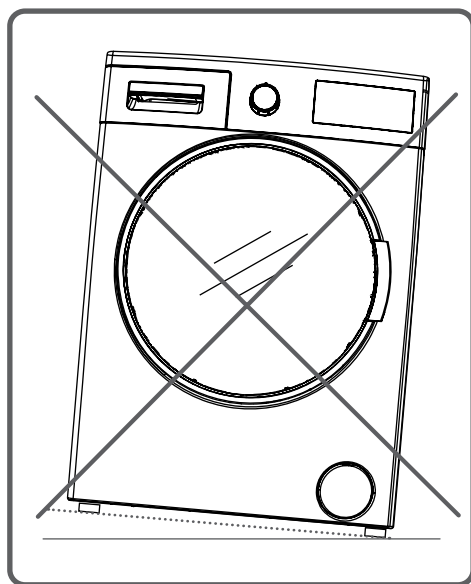

- Ваша машина работает от электросети 220–240 В и 50 Гц.

- Кабель вашей машины оснащен вилкой, которую нужно включать только в розетку, имеющую заземление. Вилка должна включаться только в розетку с номинальным током 10 ампер. Предохранитель также должен быть рассчитан на 10 ампер.

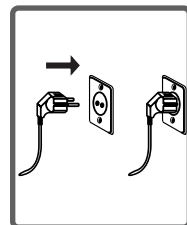

Предохранитель, установленный на линии электропроводки, на которой стоит розетка для подключения машины, также должен быть рассчитан на 10 ампер. При отсутствии в вашей домашней электропроводке розетки и предохранителя такого типа обеспечьте их установку и подключение, обратившись к квалифицированному электрику.

- Наша компания не несет ответственность за неисправности, которые могут возникнуть в связи с подключением машины к розетке, не имеющей заземления.

ПРИМЕЧАНИЕ: Работа под низким напряжением может привести значительному сокращению срока службы вашей машины и ограничению ее производительности.

РАЗДЕЛ 3: УСТАНОВКА (ПОДКЛЮЧЕНИЕ К ВОДОПРОВОДНОЙ СЕТИ)

- В зависимости от характеристик машины, возможно одно подключение к линии водопровода (с подводом холодной воды) или два подключения (с подводом холодной/горячей воды).

Шланг с белым наконечником предназначен для подключения к линии холодного водоснабжения, с красным – горячего (для машин с подводом холодной и горячей воды).

- Для предотвращения протечки в местах подсоединения к машине на шланге имеется 1 или 2 (для машин с подводом холодной и горячей воды) накидных гайки.

Подсоедините конец шланга с такой гайкой к крану подачи воды.

- Присоедините шланг для подачи воды к крану с резьбой $\frac{3}{4}$ дюйма.

- Подсоедините шланг с белым наконечником к белому впускному клапану с фильтром, шланг с красным наконечником – к красному впускному клапану с фильтром (для машин с подводом холодной/горячей воды).

Затяните пластиковые детали соединения вручную.

Чтобы выполнить более надежное подключение, обратитесь к сантехнику.

- Подача воды из крана с давлением 0,1–1 МПа обеспечит более эффективную работу машины (давление 0,1 МПа означает, что из полностью открытого крана подается более 8 литров воды в минуту).

- После выполнения всех подключений полностью откройте кран подачи воды и проверьте, нет ли протечки.

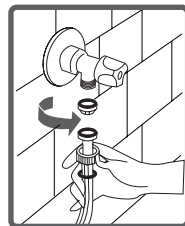
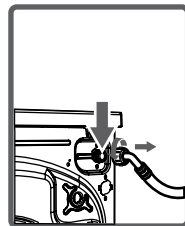
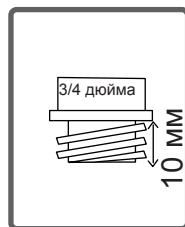
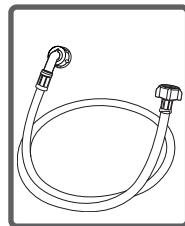

РАЗДЕЛ 3: УСТАНОВКА (ПОДКЛЮЧЕНИЕ К ВОДОПРОВОДНОЙ СЕТИ)

30

- Убедитесь в том, что шланги для подачи воды не согнуты, не перекручены и не натянуты.
- Если у вашей машины имеется два впускных отверстия для воды, температура горячей воды не должна превышать 70°C.

Примечание: При подсоединении сливного шланга используйте только тот шланг, который поставляется вместе с вашей машиной. Не используйте старые, использованные или поврежденные сливные шланги.

РАЗДЕЛ 3: УСТАНОВКА (ПОДСОЕДИНЕНИЕ СЛИВНОГО ШЛАНГА)

31

- Конец сливного шланга может быть подсоединен к устройству, которое, в свою очередь, подключается к канализации или специальному соединению в месте слива.
- Ни в коем случае не пытайтесь удлинить сливной шланг за счет подсоединения дополнительных приспособлений.
- Не кладите сливной шланг в какую-либо емкость, ведро или раковину.
- Убедитесь в том, что сливной шланг не согнут, не перекручен, не поврежден и не натянут. Обратите внимание:
- Сливной шланг нужно размещать на высоте не менее 60 см и не более 100 см от уровня пола.

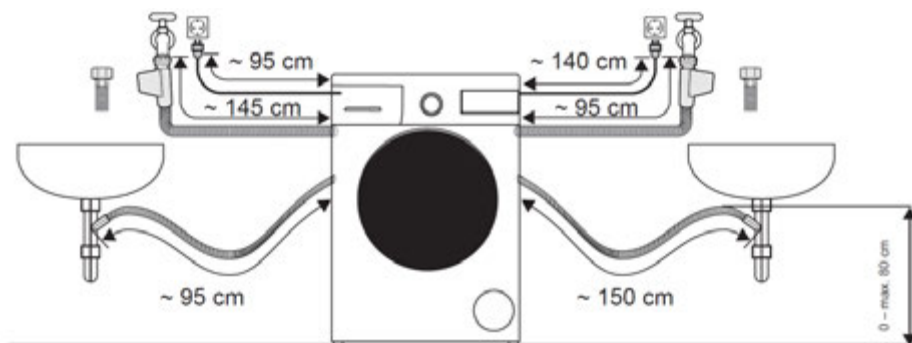
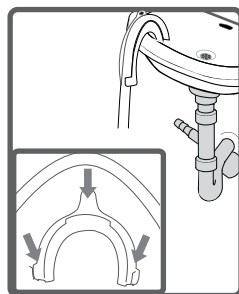
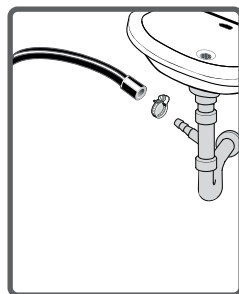

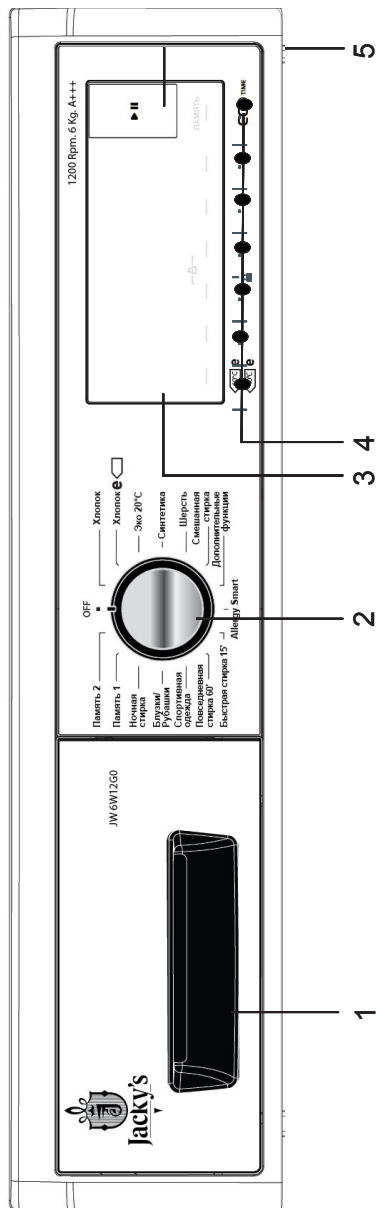

1-Контейнер для моющих средств

5-кнопка Пуск/Пауза: С помощью данной кнопки стиральную машину можно запустить и поставить в режим ожидания.

2-Ручка выбора программы: С помощью ручки выбора программ можно выбрать нужную программу стирки белья. Для выбора программы поворачивайте ручку выбора программ в обоих направлениях. Убедитесь, что указатель на ручке выбора программ точно совпадает с указателем программы, которую вы хотите выбрать.

3- Информационный экран: На данном экране отображается информация о характеристиках выбранных программ стирки, а также информация о состоянии машины.

4-Регулировка и дополнительные кнопки управления
Машина оборудована сенсорными кнопками. Чтобы выбрать программу, достаточно просто прикоснуться к НИМ.

РАЗДЕЛ 4: ОБЗОР ПАНЕЛИ УПРАВЛЕНИЯ (КОНТЕЙНЕР ДЛЯ МОЮЩИХ СРЕДСТВ)

- При использовании жидкого моющего средства можно установить мерную пластинку в отделение для моющих средств. Во всех программах, кроме предварительной стирки, можно применять жидкое моющее средство. Для этого вставьте во второе отделение для моющих средств (*) мерную пластину и налейте в него жидкое моющее средство в соответствии с метками на пластине. (Соблюдайте рекомендации по дозировке жидкого моющего средства, указанные его производителем).
- Не превышайте отметки максимального уровня, используйте только для жидких моющих средств.
- При использовании стирального порошка уберите мерную пластину.

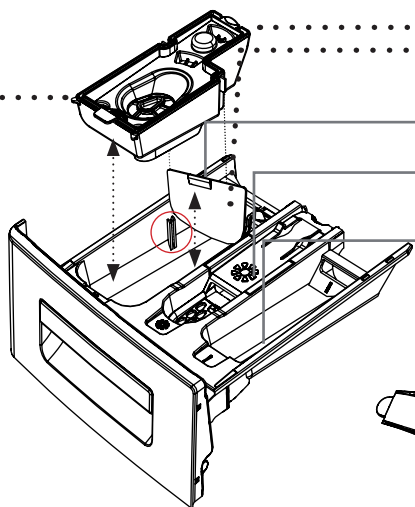
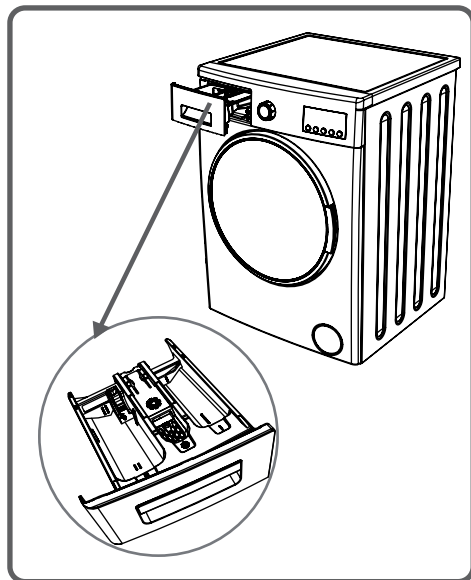

➤ Мерная пластина для жидких моющих средств (*)

Основное отделение для моющих средств

Смягчитель

Отделение для моющего средства

Отделение для моющего средства для режима предварительной стирки

Ячейки для стирального порошка

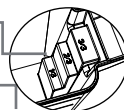

Лопатка для стиральных порошков (*)

(*) Технические характеристики могут различаться в зависимости от приобретенного изделия.

ОТДЕЛЕНИЯ

Основное отделение для моющего средства:

Используйте это отделение только для моющих средств (жидких или порошкообразных), средств для удаления накипи и т. д.

Внутри вашей машины при первой установке вы найдете мерную пластину для жидких моющих средств. (*)

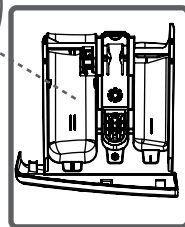
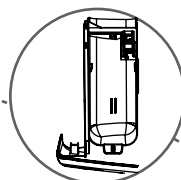

Отделение для смягчителя, крахмала, моющего средства:

Вы можете использовать это отделение для смягчителя (соблюдайте рекомендации по применению и дозировке, указанные производителем). Иногда некоторая часть смягчителя может оставаться в этом отделении после стирки. Это происходит потому, что смягчитель очень густой. Для предотвращения этого разбавьте смягчитель водой, прежде, чем залить его в отделение, или используйте менее густые смягчители.

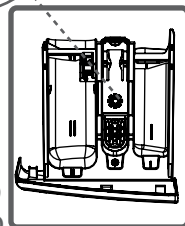
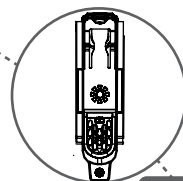

Отделение для моющего средства для режима предварительной стирки:

Это отделение используется только в режиме предварительной стирки. Режим предварительной стирки необходимо использовать, только если белье очень грязное.

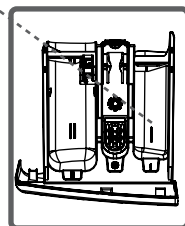
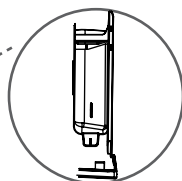

(*) Технические характеристики могут различаться в зависимости от приобретенного изделия.

**РАЗДЕЛ 4: ОБЗОР ПАНЕЛИ УПРАВЛЕНИЯ
(РУЧКА ВЫБОРА ПРОГРАММ)**

- С помощью ручки выбора программ можно выбрать нужную программу стирки.
- Для выбора программы поворачивайте ручку выбора программ в обоих направлениях.
- Следите за тем, чтобы указатель на ручке выбора программ точно совпадал с указателем программы, которую нужно выбрать.

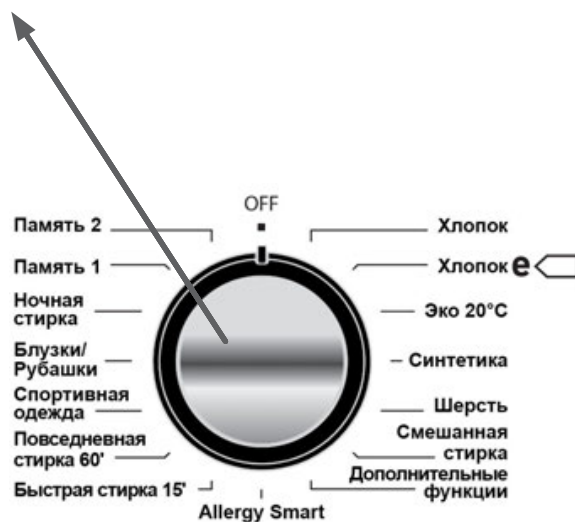



Чтобы впервые настроить параметры машины осуществите следующее:

- Включите машину в сеть.
 - Откройте кран подачи воды.
 - Поверните ручку выбора программы.
- После появления фирменного логотипа, автоматически появится меню настроек времени для выбора времени.

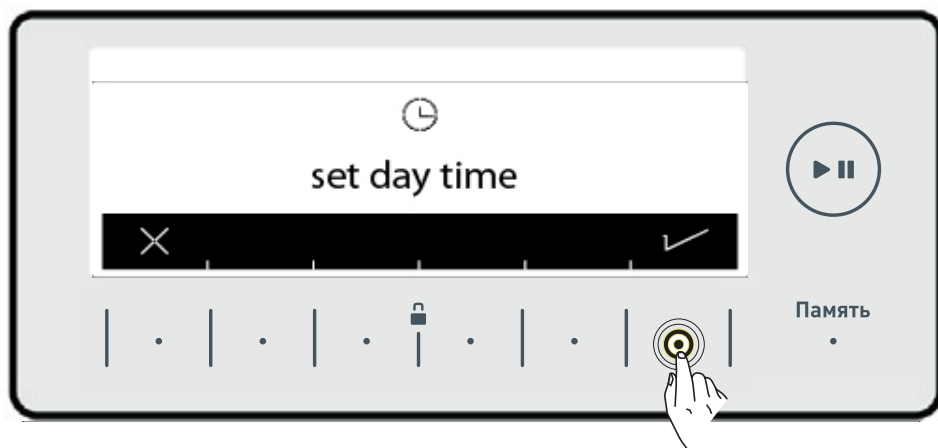

- Машина попросит подтвердить настройку текущего времени. Нажав кнопку со знаком ✓, войдите в меню настроек. Кнопка со знаком X позволяет выйти из меню, не осуществляя настройку.

Примечание: Необходимо правильно настроить текущее время.

Неправильная настройка времени повлияет на работу всех остальных функций, связанных с временем.

Примечание: Зафиксированная информация о времени будет сброшена, если машина не включалась дольше 15 дней. В этом случае машина при включении попросит снова осуществить настройку времени.



- Осуществите настройку текущего времени с помощью кнопок со знаком .

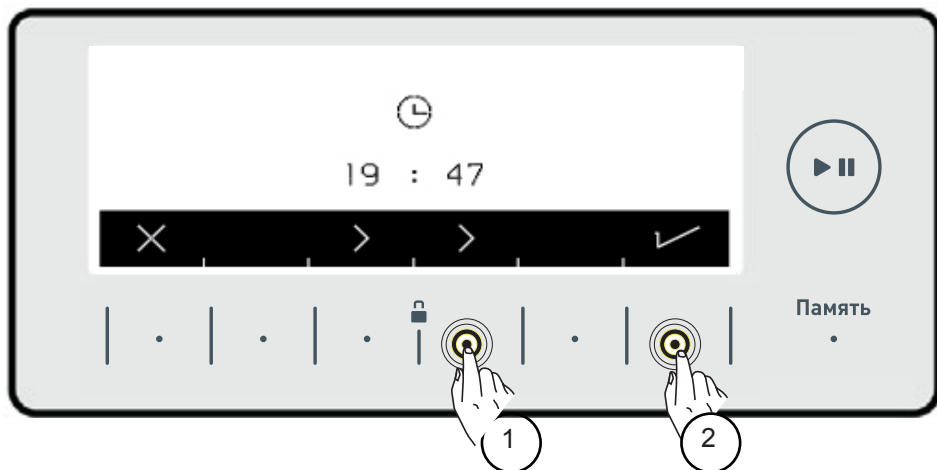

- После настройки текущего времени подтвердите его с помощью кнопки со знаком .

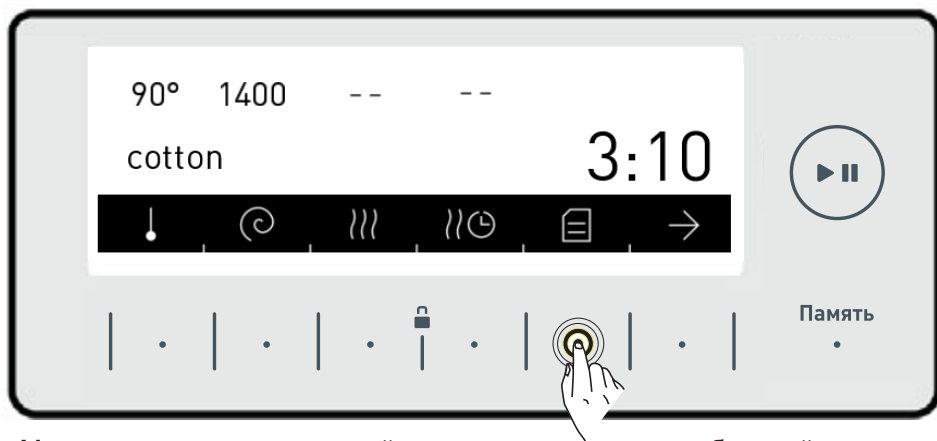

- Машина автоматически перейдет к главному экрану выбранной программы. Нажав кнопку со знаком  на этом экране, войдите в меню настроек стиральной машины.

РАЗДЕЛ 5: НАСТРОЙКИ СТИРАЛЬНОЙ МАШИНЫ
(ВЫБОР ЯЗЫКА)

38

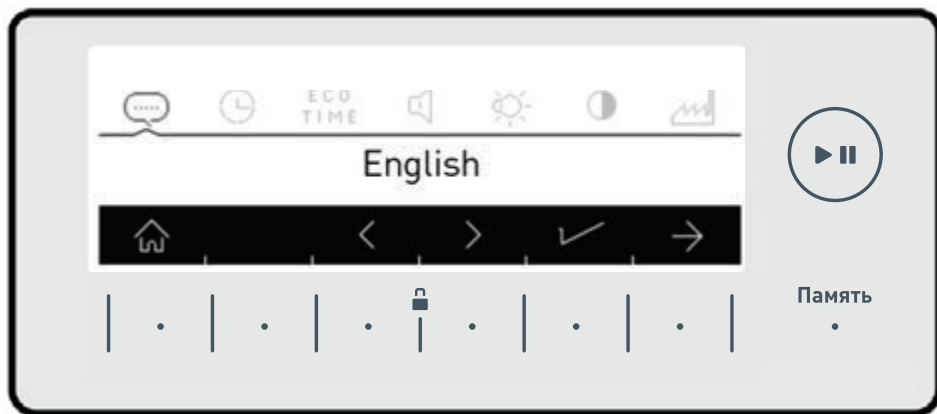

- Язык можно выбрать с помощью кнопок со стрелками <>.

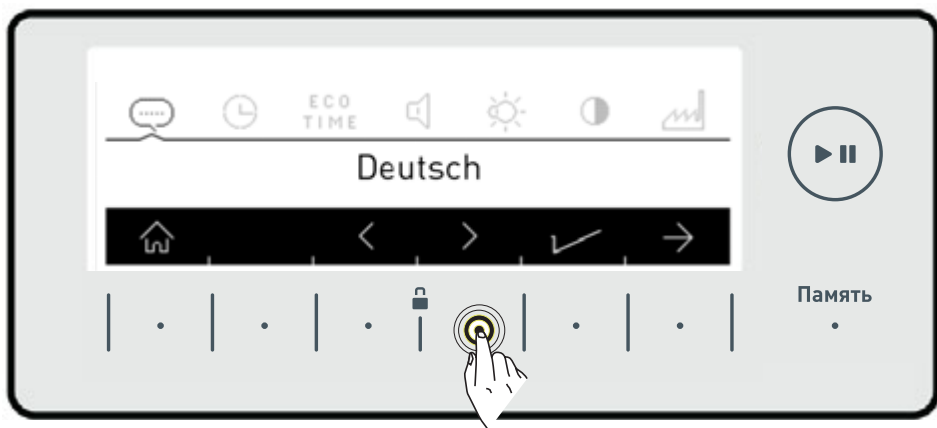

**РАЗДЕЛ 5: НАСТРОЙКИ СТИРАЛЬНОЙ МАШИНЫ
(ВЫБОР ЯЗЫКА)**

39

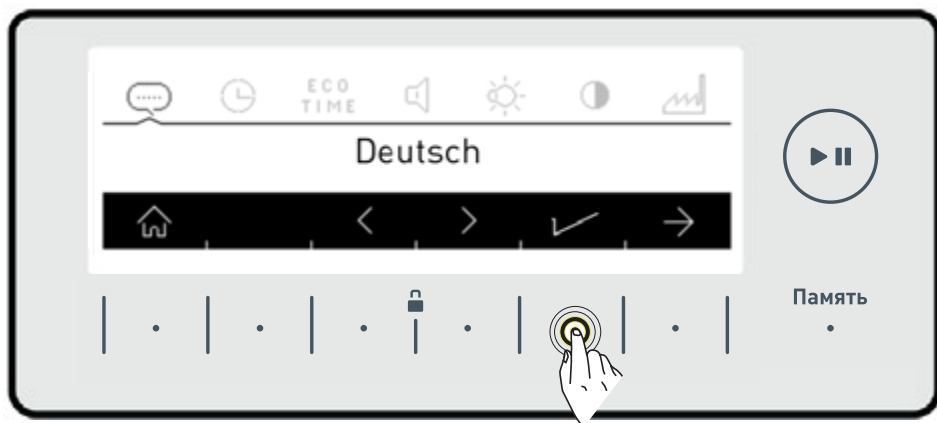

- Нажмите кнопку ✓, чтобы сохранить выбранный язык.
- На экране появится вопрос о том, хотите ли вы сохранить настройки.

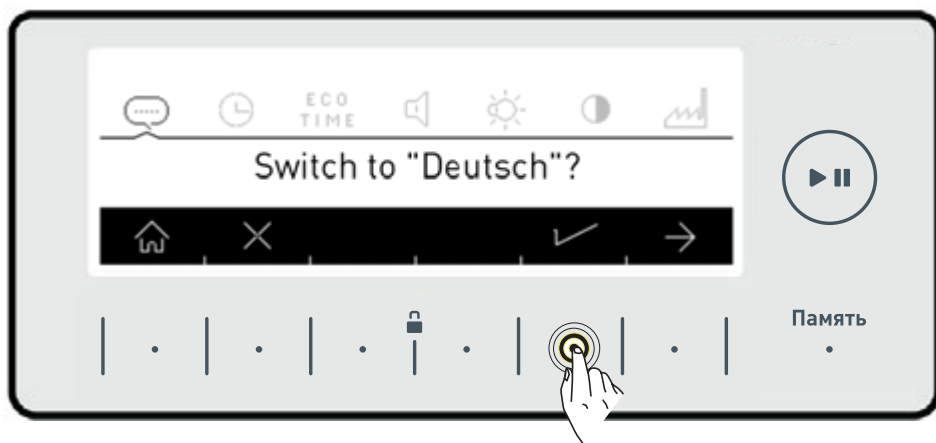

**РАЗДЕЛ 5: НАСТРОЙКИ СТИРАЛЬНОЙ МАШИНЫ
(ВЫБОР ЯЗЫКА)**

40

- Нажмите кнопку ✓, чтобы подтвердить изменение выбранного языка.
- Если был выбран неправильный язык, нажмите кнопку ✕ и снова осуществите выбор языка.
- После подтверждения выбранного языка выбранный вами язык будет активирован.

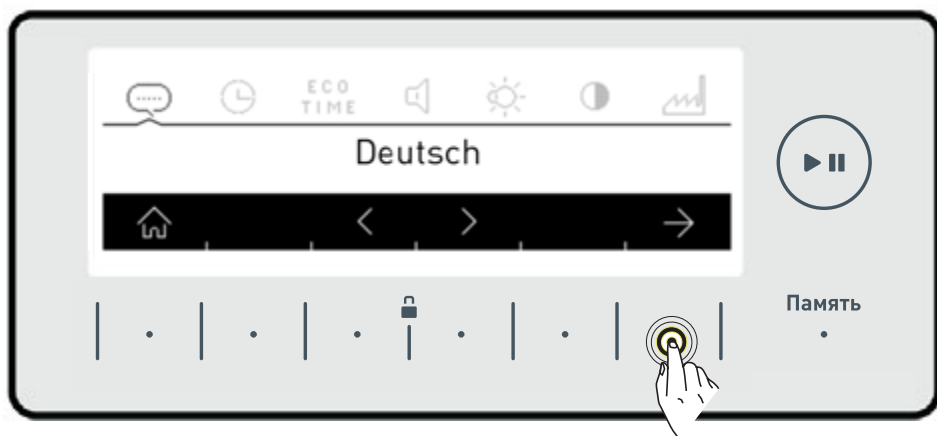

- Перейдите к → меню настройки времени стиральной машины, дважды нажав на кнопку со знаком **ECO TIME**.



• Стоимость потребляемой электроэнергии изменяется в разные часы, в зависимости от условий поставщика электроэнергии. Об этих периодах времени вы можете узнать от поставщиков электроэнергии и установить собственное экономное рабочее время, чтобы стиральная машина функционировала в этот установленный период времени.

Примечание: Ваша электросеть должна быть подключена к мультитарифному счетчику, чтобы обеспечить данный вид энергосбережения.

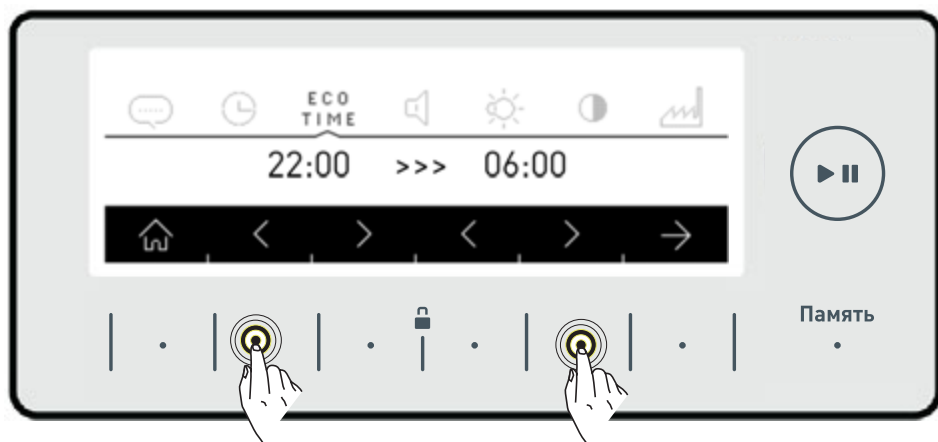
- Нажмите кнопку со знаком ✓ для осуществления данной настройки.
- Если вы хотите сделать это позже, нажмите кнопку со значком ✗.

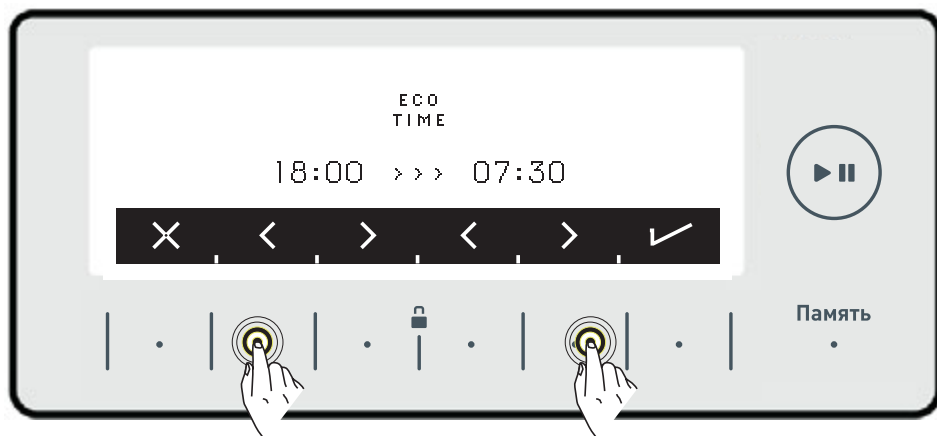



- Для настройки периода экономичной работы используйте кнопки со знаками  . Для активирования дополнительной функции периода экономичной работы смотрите страницу 61.

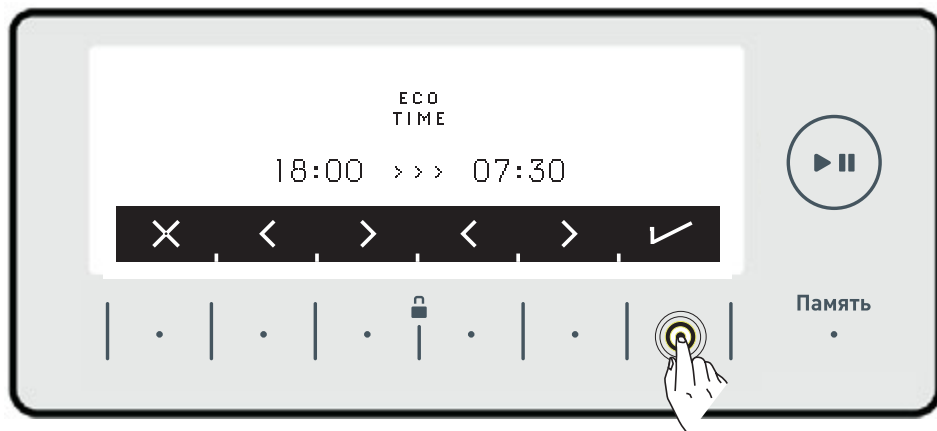

- Подтвердите настройки, нажав кнопку со знаком .

РАЗДЕЛ 5: НАСТРОЙКИ СТИРАЛЬНОЙ МАШИНЫ

НАСТРОЙКА ГРОМКОСТИ



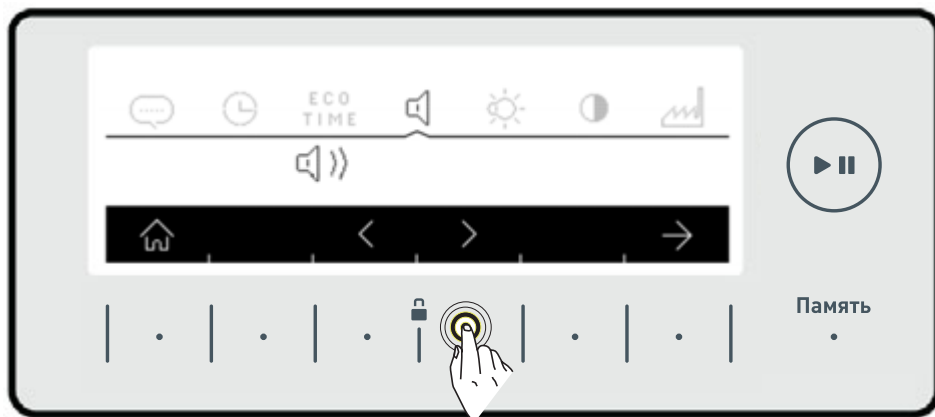

43

- Для регулировки громкости стиральной машины используйте кнопки со знаками < >.



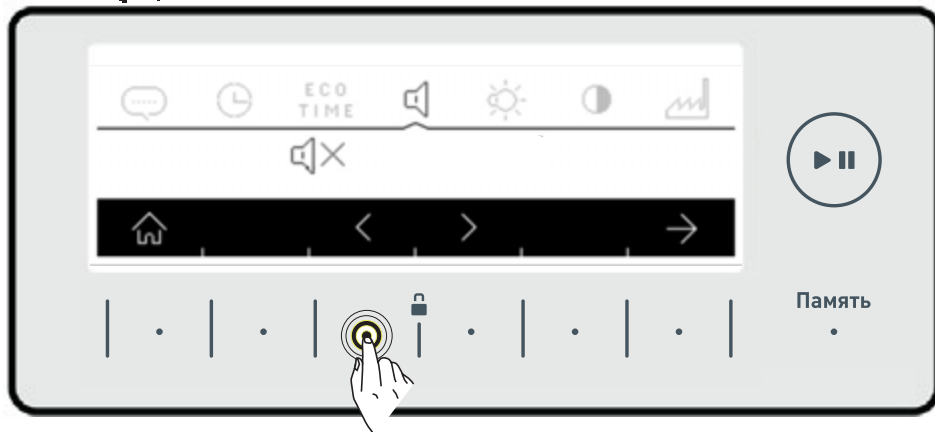

Знак  означает, что предупредительный звуковой сигнал включен.





Знак  означает, что предупредительный звуковой сигнал выключен.

- Для регулировки яркости экрана стиральной машины используйте кнопку со знаком .

РАЗДЕЛ 5: НАСТРОЙКИ СТИРАЛЬНОЙ МАШИНЫ (НАСТРОЙКА ЯРКОСТИ ЭКРАНА / НАСТРОЙКА КонтРАСТА ЭКРАНА)

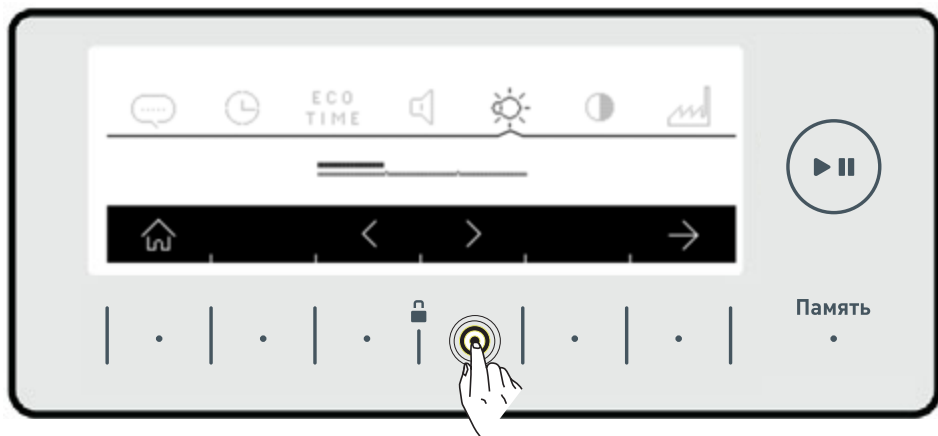
- Для регулировки яркости экрана стиральной машины используйте кнопки со знаками   .



- Для регулировки контраста экрана стиральной машины, нажмите кнопки со знаком .

- Для регулировки контраста экрана стиральной машины используйте кнопки со знаком .

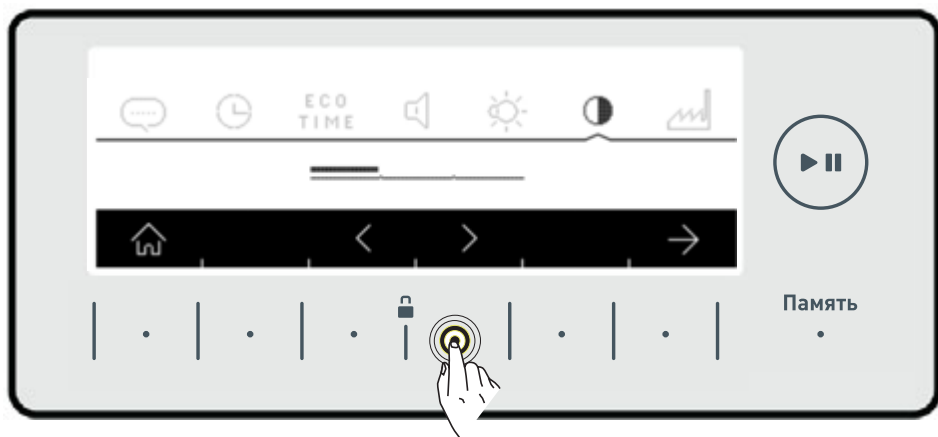

- Чтобы восстановить заводские настройки экрана, используйте кнопку со знаком .

РАЗДЕЛ 5: НАСТРОЙКИ СТИРАЛЬНОЙ МАШИНЫ (ВОССТАНОВИТЬ ЗАВОДСКИЕ НАСТРОЙКИ)



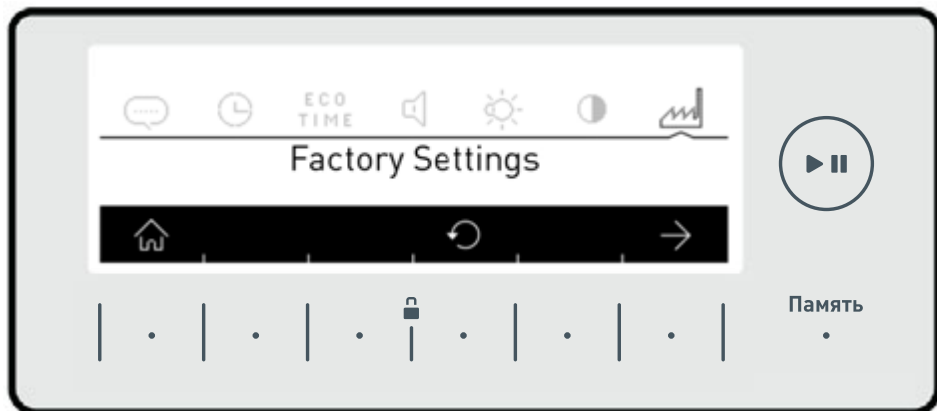

Чтобы восстановить заводские настройки машины:

- Нажмите кнопку со знаком .



- На экране появится вопрос, хотите ли вы сохранить настройки.



- На экране появится вопрос о том, хотите ли вы сохранить настройки.
- Если вы хотите отменить настройки, нажмите кнопку со знаком .
- Вы можете вернуться к главному экрану, нажав кнопку .

- На белье имеются этикетки с рекомендациями производителей. Во время стирки или сушки следуйте указаниям на этих этикетках.

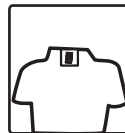

- Разберите белье по виду тканей (хлопок, синтетика, деликатные ткани, шерсть и т. п.), в соответствии с температурным режимом (холодная вода, 30°, 40°, 60°, 90°) и степенью загрязнения (слабо, средне и сильно загрязненное).



- Ни в коем случае не стирайте одновременно белое и цветное белье.

В связи с тем, что новое цветное белье может полинять, первый раз всегда стирайте его отдельно.

- Убедитесь в том, что в карманах одежды нет металлических предметов. Следите за тем, чтобы карманы были пустые.

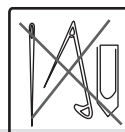

ПРЕДУПРЕЖДЕНИЕ: Гарантия не распространяется на неисправности, возникающие в результате попадания посторонних предметов в машину.



- Закройте замки-молнии и застегните пуговицы на одежде.

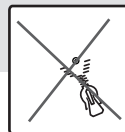

- Перед стиркой всегда отрезайте пластиковые или металлические крючки со штор и тюли или стирайте их в закрытом тканевом мешочке для стирки или в наволочке.



- Брюки, вязанные изделия, футболки и спортивные костюмы стирайте вывернутыми наизнанку.

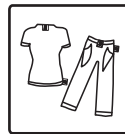

- Мелкие предметы (например, носки и перчатки), стирайте в мешочке для стирки.

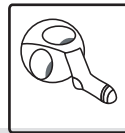

РАЗДЕЛ 6: ПОДГОТОВКА К СТИРКЕ (СОТИРОВКА БЕЛЬЯ)

 <p>Можно отбеливать</p>	 <p>Нельзя отбеливать</p>	 <p>Обычная стирка</p>
 <p>Гладить при температуре не выше 150°C</p>	 <p>Гладить при температуре не выше 200°C</p>	 <p>Не гладить</p>
 <p>Сухая чистка</p>	 <p>Химчистка запрещена</p>	 <p>Сушить на горизонтальной поверхности</p>
 <p>Сушить вертикально без отжима</p>	 <p>Можно сушить на верёвке</p>	 <p>Нельзя выжимать и сушить в стиральной машине</p>
 <p>Разрешена чистка с использованием углеводородных веществ, спирта, хладона R113</p>	 <p>Химчистка с использованием перхлорэтилена, хладагентов R11 и R113, бензина</p>	 <p>Химчистка с использованием перхлорэтилена, газойля, хладагентов R11 и R113</p>

Максимальная загрузочная способность стиральной машины изменяется в зависимости от выбора программы. Не превышайте максимальный объем загрузки, указанный в таблице программ стирки.

- Откройте дверцу загрузочного люка стиральной машины.



- Осуществите проверку внутренней стороны барабана стиральной машины. Там может находиться белье, остановленное после предыдущей стирки. Если оно там было, опорожните стиральную машину перед выбором программы стирки.



- Аккуратно загрузите белье в машину, равномерно распределяя его по барабану. Для загрузки в стиральную машину сложите такие предметы как стеганные одеяла или шерстяные одеяла как показано ниже.

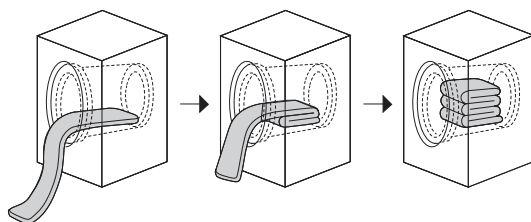

РАЗДЕЛ 6: ПОДГОТОВКА К СТИРКЕ ЗАГРУЗКА БЕЛЬЯ В МАШИНУ

- Загрузите белье отдельно.
- Закрывая дверцу люка, следите за тем, чтобы между уплотнителем и дверцей не было зажато белье.
- Убедитесь, что дверца загрузочного люка полностью закрыта.
- Если дверца загрузочного люка закрыта неполностью, стиральная машина не начнет стирку.

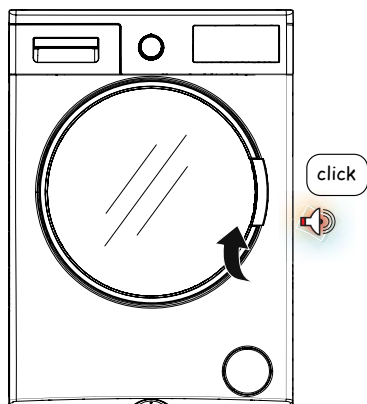

РАЗДЕЛ 6: ПОДГОТОВКА К СТИРКЕ (ВЫБОР МОЮЩЕГО СРЕДСТВА И ЗАПОЛНЕНИЕ ОТДЕЛЕНИЙ ДЛЯ МОЮЩЕГО СРЕДСТВА)

Количество засыпаемого в машину порошка зависит от нижеследующих критериев:

- Расход средств для стирки может меняться и зависит от степени загрязнения белья. Для стирки слабо загрязненного белья следует выбирать программу без предварительной стирки. Поместите небольшое количество стирального средства в отделение 2 контейнера для моющих средств.
 - Функцию предварительной стирки следует выбирать в случае сильно загрязненного белья. В случае предварительной стирки с помощью лопатки для моющего средства поместите 1/4 моющего средства в отделение 1 контейнера для моющих средств, а остальные 3/4 поместите в отделение 2.
 - Применяйте для стирки только моющие средства, предназначенные для стиральных машин-автоматов. Придерживайтесь советов производителей моющих средств при определении количества моющего средства для стирки.
 - С увеличением жесткости воды увеличивается и расход средства для стирки.
 - Количество расходуемого стирального средства также возрастает с увеличением объема стирки.
 - Заливайте смягчитель в отделение для смягчителя в контейнере для моющих средств. Не выше отметки максимального уровня. Иначе под напором воды смягчитель будет попадать в воду для стирки.
 - Если смягчающее средство очень густое, перед тем, как залить его в соответствующее отделение, разбавьте его некоторым количеством воды. Это связано с тем, что слишком густое средство может забить сифон и препятствовать вытеканию смягчителя.
- Во всех программах, кроме предварительной стирки, можно применять жидкое моющее средство. Чтобы сделать это, поместите устройство для жидкого моющего средства во второе отделение контейнера для моющих средств и наполните его жидким моющим средством, не превышая максимальный уровень и количество, рекомендуемое производителем моющего средства.

(Для информации об установке устройства для жидкого моющего средства в контейнер моющих средств, смотрите страницу 33).

- Включите машину в сеть.

- Откройте кран подачи воды.

- Откройте дверцу загрузочного люка.

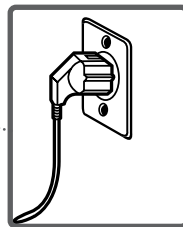

- Аккуратно загрузите белье в машину, равномерно распределяя его по барабану.

- Прижмите дверцу в закрытом положении до тех пор, пока не услышите звук щелчка.

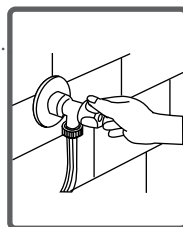

РАЗДЕЛ 6: ПРЕДВАРИТЕЛЬНАЯ ПОДГОТОВКА К СТИРКЕ (ВЫБОР ПРОГРАММЫ)

52

- С помощью кнопки выбора программ выберите нужную программу.

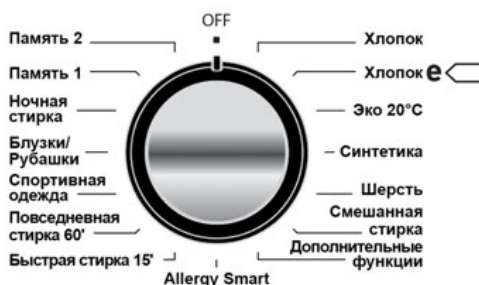

- На экране появится название и характеристики программы.

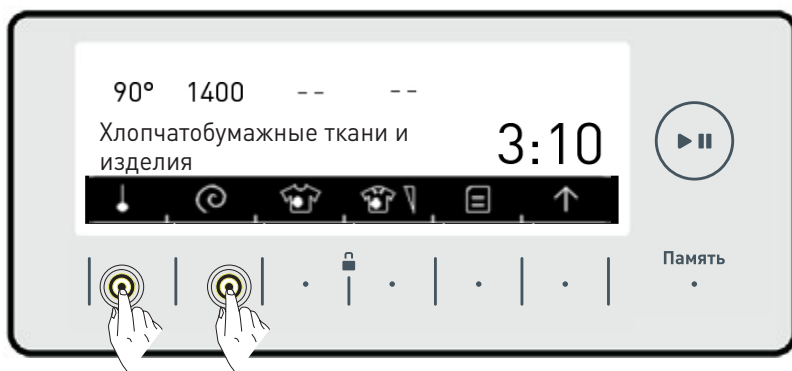

- ● Регулировку температуры (*, 20°, 30°, 40°, 60°, 90°) можно осуществить, нажав кнопку со знаком .
- ☰ Настройку скорости отжима (⊘, 400, 600, 800, 1000, 1200, 1400) можно осуществить нажав кнопку со знаком .

РАЗДЕЛ 6: ПРЕДВАРИТЕЛЬНАЯ ПОДГОТОВКА К СТИРКЕ ВЫБОР ТИПА ПЯТЕН



53

Машина предлагает дополнительные функции удаления 22 различных видов пятен.

Вы можете использовать данные вспомогательные функции в зависимости от видов пятен на вашем белье.

Внимание: Чтобы дополнительная функция выбора типа пятен работала правильно, не допускайте, чтобы пятна высохли и въелись в ткань. Сначала удалите твердое вещество.

Внимание: Перед началом стирки свежих пятен нажмите на пятно с помощью ткани. Не трите!

Стиральная машина автоматически регулирует температуру стирки, вращательное движение барабана, количество полосканий и продолжительность в зависимости от выбранного типа загрязнения.

Примеры способов удаления пятен в стиральной машине:

Кровь: Дополнительная функция удаления пятен крови в сочетании с выбранной программой стирки замочит белье с пятнами крови в холодной воде перед выполнением основной программы и очистит поверхности с пятнами, после этого запустится основная программа.

Яйца: В течение определенного периода времени яичные пятна размягчаются в теплой воде для очистки пятна, а после этого комбинированная программа стирки продолжит цикл стирки.

Характеристики выбора типа пятен в стиральной машине изложены ниже:

Для других типов пятен существуют похожие возможности удаления пятен.

Чтобы активизировать выбор типа пятен, нажмите кнопку выбора способа удаления пятна со знаком  на экране стиральной машины. (Рисунок 1)

Выберите тип пятна с помощью кнопок со стрелками . (Рисунок 2)

Для подтверждения своего выбора активизируйте выбранную дополнительную программу удаления пятен, нажав кнопку со значком  на экране. (Рисунок 2)

Рисунок 1



Рисунок 2



РАЗДЕЛ 6: ПРЕДВАРИТЕЛЬНАЯ ПОДГОТОВКА К СТИРКЕ ВЫБОР ТИПА ПЯТЕН

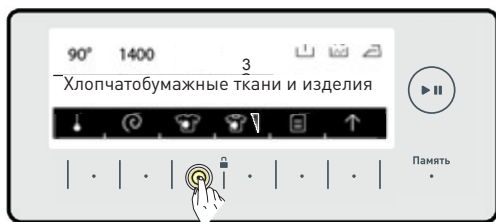
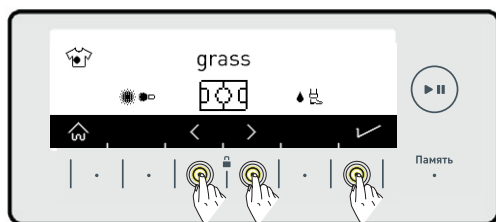

Рисунок 3



Рисунок 4

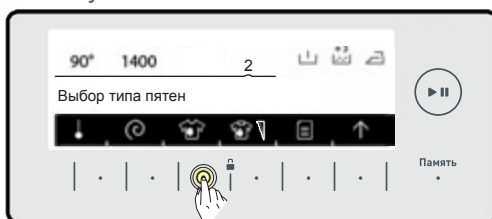

На экране появится значок выбранного типа пятен. (Рисунок 3)

Если вы хотите отменить выбор типа пятен, нажмите кнопку со значком выбора типа пятен. На экране в течение короткого периода времени будет отображено предупреждение о том, что выбор способа удаления пятен отменен. «Выбор типа пятна»

Если вы хотите снова выбрать тип пятен, осуществите повторно действия, изображенные на рисунках 1 и 2.

Примечание: Если в конце стирки с помощью выбранного способа удаления пятен желаемого результата не достигнуто, возможно вы выбрали неправильный тип пятна; пожалуйста, выберите правильный тип пятна и повторите стирку для удаления пятна.

Объяснения значков выбора типа пятен.

Таблица объяснений значков типа пятен.

1. кровь	8. Кофе	15. Грязь на манжетах
2. Грязь	9. Красное Вино	16. Масло
3. Носки	10. Помидор	17. Соус
4. Детское питание	11. Чай	18. Шоколад
5. Пот	12. Фрукты	19. Дезодорант
6. Яйцо	13. Травы	20. Мамада
7. Мороженое	14. Воротник	21. Макияж
		22. Смешанные пятна

ПРОГРАММЫ	ВЫБОР ТИПА ПЯТЕН
Хлопок	Д
Эко-хлопок	Д
*Хлопок 60 е	Д
*Хлопок 40 е	Д
Эко 20°	Н/Д
Синтетика	Д
*Шторы	Д
Шерсть	Н/Д
*Шелк	Н/Д
Пуховое одеяло	Д
Дополнительно	Н/Д
*Полоскание	Н/Д
*Отжим	Н/Д
*Слив	Н/Д
*Чистка барабана	Н/Д
ДЕТСКОЕ БЕЛЬЕ	Д
Быстрая стирка 12 мин.	Н/Д
Ежедневная стирка 60° 60'	Д
Спортивная одежда	Д
Блузки/Рубашки	Д
Ночная стирка	Д
Д: Доступно Н/Д: Ничего не выбрано	
* : Подпрограмма	

РАЗДЕЛ 6: ПРЕДВАРИТЕЛЬНАЯ ПОДГОТОВКА К СТИРКЕ УРОВНЯ ЗАГРЯЗНЕНИЯ



В зависимости от загрязненности белья вы можете изменить настройки стирки и увеличить или уменьшить время стирки и температуру воды. В некоторых программах уровень загрязненности устанавливается автоматически.

Вы можете внести любые изменения.

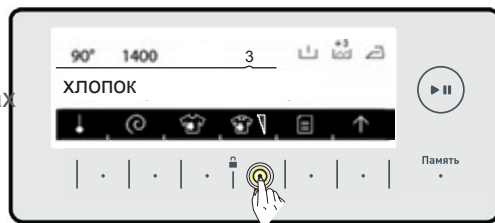

Примечание: Если после нажатия кнопки выбора загрязненности белья  ничего не происходит, это означает, что в выбранной программе нет данной функции.

1 Слабозагрязненное (без предварительной стирки)

2 Грязное (используйте программу предварительной стирки, если это необходимо).

3 Очень грязное (используйте программу предварительной стирки, если это необходимо).

ПРОГРАММЫ	ВЫБОР УРОВНЯ ЗАГРЯЗНЕННОСТИ	ЗАВОДСКИЕ НАСТРОЙКИ	ДОСТУПНЫЕ УРОВНИ	
			1	2
Хлопок	Д	Грязное	Очень грязное	Слабое загрязнение
Эко-хлопок	Д	Грязное	Очень грязное	Слабое загрязнение
*Хлопок 60 е	Д	Грязное	Очень грязное	Слабое загрязнение
*Хлопок 40 е	Д	Грязное	Очень грязное	Слабое загрязнение
Эко 20°	Н/Д	Слабое загрязнение	Н/Д	Н/Д
Синтетика	Д	Грязное	Очень грязное	Слабое загрязнение
*Шторы	Д	Грязное	Очень грязное	Слабое загрязнение
Шерсть	Д	Грязное	Очень грязное	Слабое загрязнение
*Шелк	Д	Грязное	Очень грязное	Слабое загрязнение
Пуховое одеяло	Д	Грязное	Очень грязное	Слабое загрязнение
Дополнительно	Н/Д	Н/Д	Н/Д	Н/Д
*Полоскание	Н/Д	Н/Д	Н/Д	Н/Д
*Отжим	Н/Д	Н/Д	Н/Д	Н/Д
*Слив	Н/Д	Н/Д	Н/Д	Н/Д
*Чистка барабана	Н/Д	Н/Д	Н/Д	Н/Д
ДЕТСКОЕ БЕЛЬЕ	Д	Грязное	Н/Д	Н/Д
Быстрая стирка 15 мин.	Н/Д	Слабое загрязнение	Н/Д	Н/Д
Ежедневная стирка 60°/60'	Д	Грязное	Слабое загрязнение	Н/Д
Спортивная одежда	Д	Грязное	Очень грязное	Слабое загрязнение
Блузки/Рубашки	Д	Грязное	Очень грязное	Слабое загрязнение
Ночная стирка	Д	Грязное	Очень грязное	Слабое загрязнение

Д: Доступно Н/Д: Ничего не выбрано *: Подпрограмма

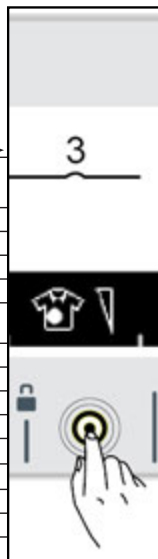

***Маркировка энергоэффективных программ стирки**

РАЗДЕЛ 6: ПОДГОТОВКА К СТИРКЕ (ДОПОЛНИТЕЛЬНЫЕ ПРОГРАММЫ)

Перед запуском программы вы можете, при необходимости, выбрать дополнительную программу.

- Нажмите на кнопку дополнительной программы, которую вы хотите выбрать.

Дополнительные программы могут быть недоступными для выбранной вами программы и в зависимости от загрузки стиральной машины.

Причины отказа включения дополнительной программы:

-Дополнительная программа несовместима с выбранной ранее другой дополнительной программой.

- Если дополнительная программа не включилась во время работы стиральной машины, интервал стирки в рамках дополнительной программы, которую вы хотите выбрать, не будет завершен.

- Для более детальной информации о дополнительных программах, которые используются в рамках программ стирки, смотрите таблицу программ на странице 81-91.

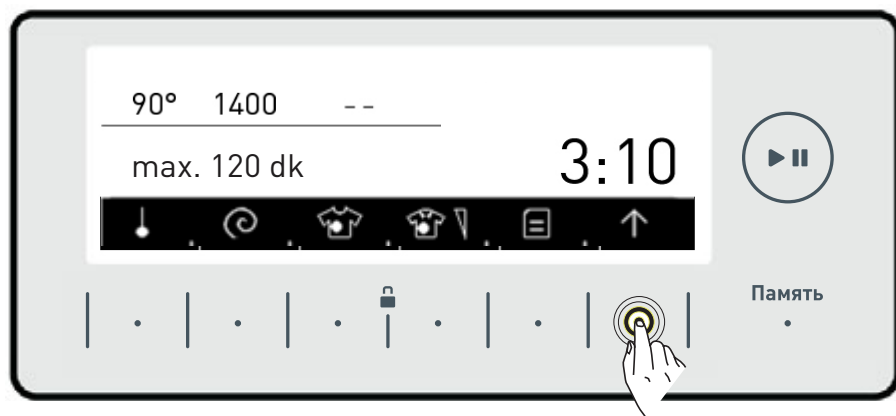



- Нажмите кнопку со знаком  , чтобы зайти на экран дополнительных программ.

**РАЗДЕЛ 6: ПРЕДВАРИТЕЛЬНАЯ ПОДГОТОВКА К СТИРКЕ
ДОПОЛНИТЕЛЬНАЯ ПРОГРАММА ПРЕДВАРИТЕЛЬНОЙ
СТИРКИ**

57

Для очень грязного белья вы можете использовать функцию предварительной стирки перед основной стиркой. При использовании этой функции засыпайте моющее средство в специальное отделение контейнера для моющих средств.

- Нажмите кнопку со значком , чтобы запустить дополнительную программу предварительной стирки.

Примечание: Если вы хотите воспользоваться дополнительной программой предварительной стирки, а значок  не отображается на экране, это означает, что выбранная вами программа не поддерживает такую функцию.

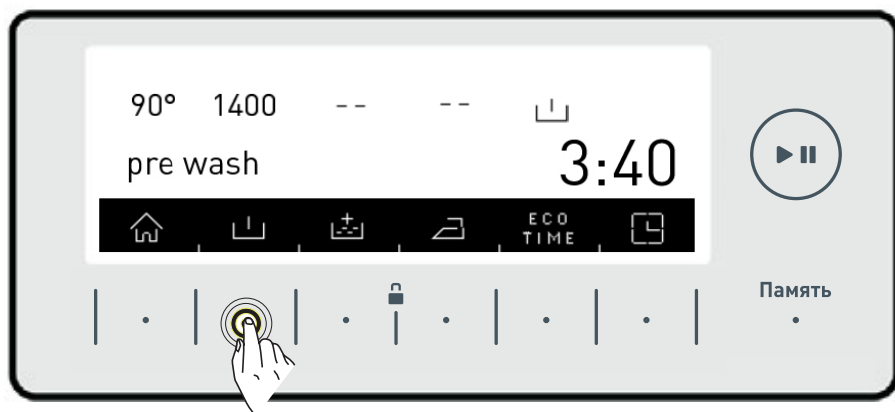



РАЗДЕЛ 6: ПРЕДВАРИТЕЛЬНАЯ ПОДГОТОВКА К СТИРКЕ ФУНКЦИЯ ДОПОЛНИТЕЛЬНОГО ПОЛОСКАНИЯ





58

Вы можете использовать функцию дополнительного полоскания или полосканий, применяя данную дополнительную функцию. В данной дополнительной функции машина предлагает 3 разных варианта дополнительного полоскания

 : В конце стирки выполняется одно дополнительное полоскание.

 : В конце стирки выполняется два дополнительных полоскания.

 : В конце стирки выполняется три дополнительных полоскания.

* Если вы хотите выполнить больше одного полоскания, нажимайте кнопку со значком  до тех пор, пока не увидите необходимое количество полосканий.

Примечание: Если вы хотите воспользоваться дополнительной программой предварительной стирки, а значок  не отображается на экране, это означает, что выбранная вами программа не поддерживает такой функции.

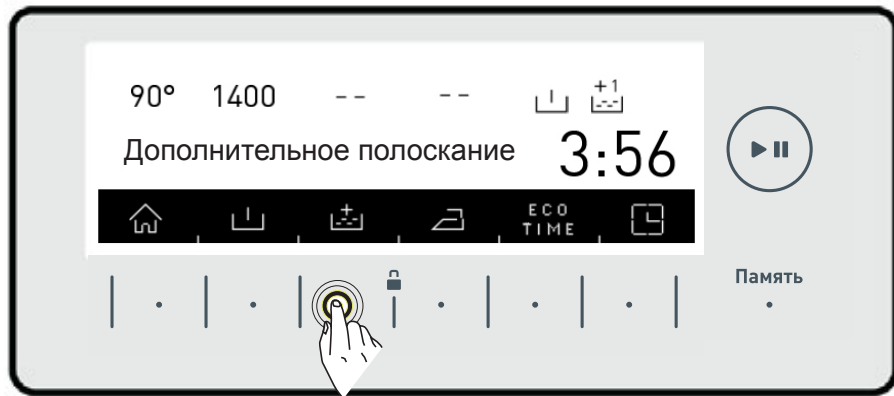



**РАЗДЕЛ 6: ПРЕДВАРИТЕЛЬНАЯ ПОДГОТОВКА
К СТИРКЕ ДОПОЛНИТЕЛЬНАЯ ПРОТИВОАЛЛЕРГИЧЕСКАЯ
ПРОГРАММА**

59

Вы можете использовать функцию дополнительного полоскания.

Стиральная машинка осуществит все шаги ополаскивания горячей водой (рекомендуется для белья, которое прикасается к чувствительной коже, детская одежда, нижнее белье)

* Чтобы активировать дополнительную противоаллергическую программу, нажимайте кнопку со значком  до тех пор, пока на экране не появится знак .

Примечание: Если значок  не отображается на экране, когда вы хотите выбрать дополнительную противоаллергическую программу,

это означает, что выбранная программа стирки не поддерживает данную функцию.

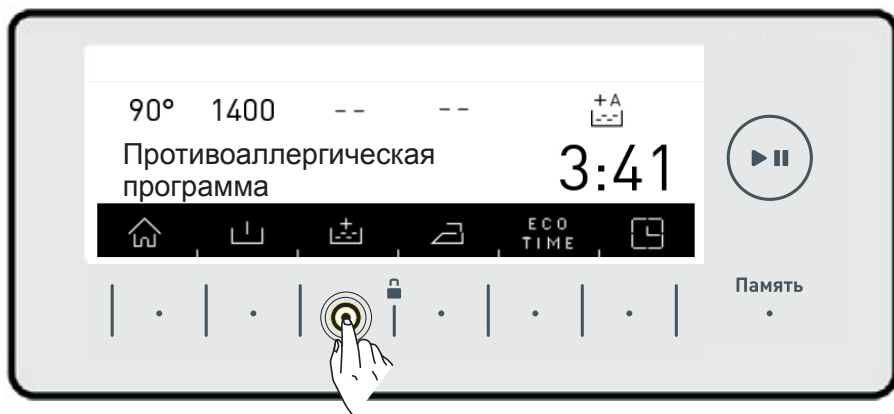

РАЗДЕЛ 6: ПРЕДВАРИТЕЛЬНАЯ ПОДГОТОВКА К СТИРКЕ ДОПОЛНИТЕЛЬНАЯ ПРОГРАММА «ЛЕГКОЕ ГЛАЖЕНЬЕ»



60

Использование этой функции позволяет сократить до минимума образование складок на белье в результате стирки, что облегчает процесс глажения.

* Нажмите кнопку со значком , чтобы запустить дополнительную программу «Легкое глаженье».

Примечание: Если значок  не отображается на экране, когда вы хотите выбрать дополнительную программу «Легкое глаженье»,

это означает, что выбранная программа стирки не поддерживает данную функцию.

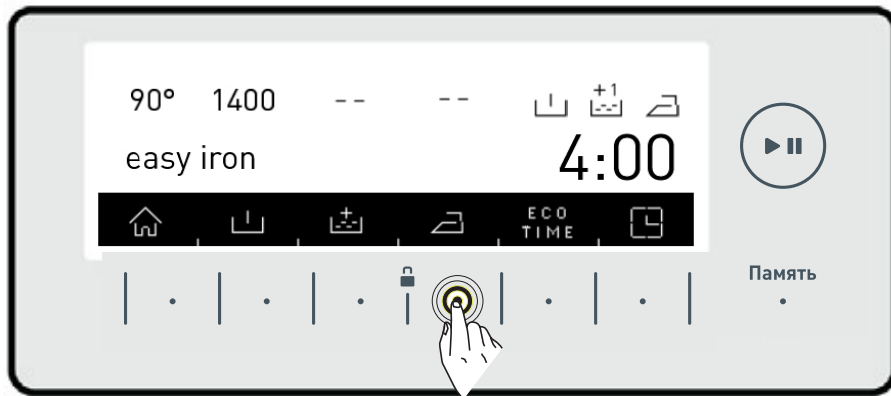

- Чтобы данная программа работала правильно, необходимо осуществить настройку периода экономичной работы в разделе настроек. (см. страницу 41)
- Если вы хотите активировать функцию периода экономичной работы, нажмите на кнопку со значком **ECO TIME**.
- Вы увидите значок **ECO TIME** на экране.

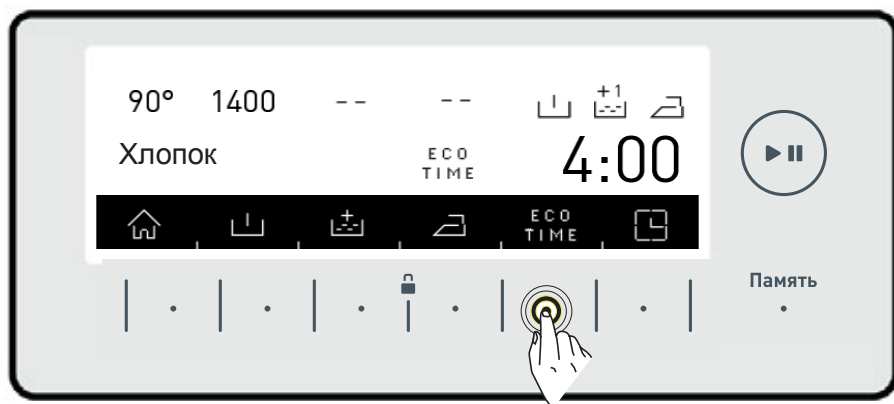

- Время экономичной работы будет постоянно отображаться на экране, пока не будет отключено. Чтобы отключить программу периода экономичной работы время нужно нажать кнопку дополнительной программы.

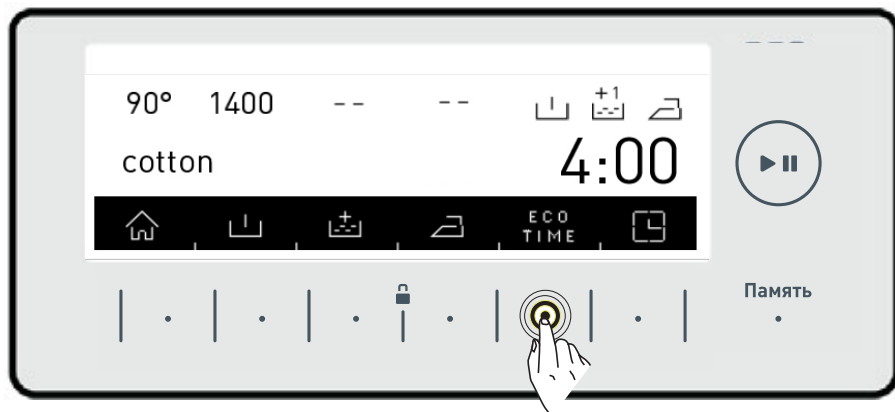

- Если вы хотите включить программу, когда активирована программа периода экономичной работы, нажмите на кнопку со значком . Время запуска программы будет автоматически задержано с целью запуска в период экономичной работы. «Время запуска» и продолжительность программы будут отображены на экране через определенный интервал времени.

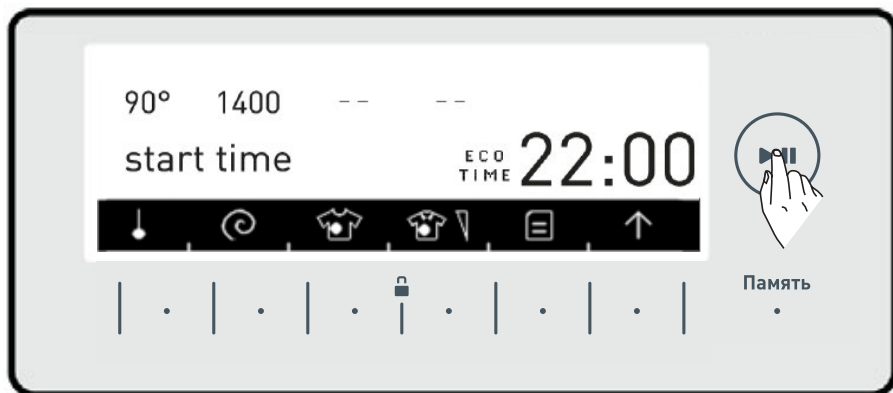

**РАЗДЕЛ 6: ПРЕДВАРИТЕЛЬНАЯ ПОДГОТОВКА К СТИРКЕ
ДОПОЛНИТЕЛЬНАЯ ПРОГРАММА ПЕРИОДА ЭКОНОМИЧНОЙ
РАБОТЫ**

63

- Если вы хотите отменить программу, выбранную между часами периода экономичной работы, снова нажмите на кнопку . На экране появится надпись «Период экономичной работы отменен».

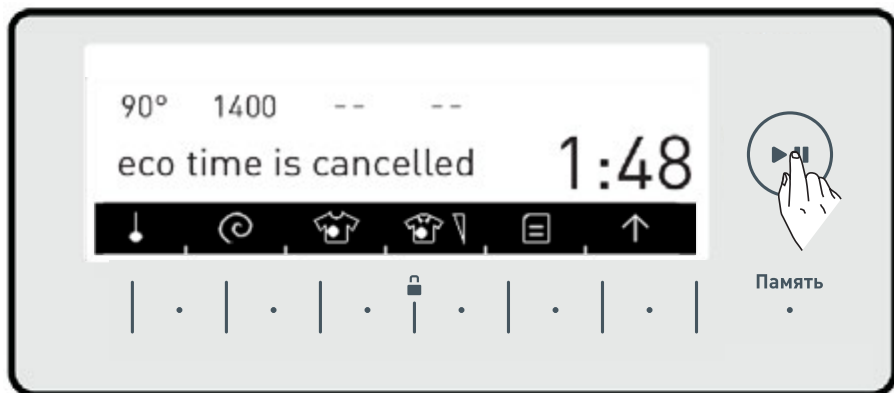

- Через 3 секунды машина вернется к главному экрану программы, которую вы выбрали. Чтобы запустить программу, нажмите кнопку Пуск/Пауза.

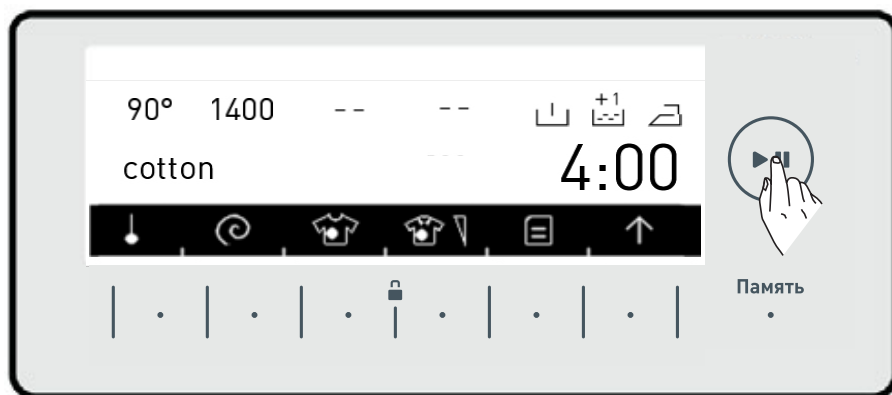

**РАЗДЕЛ 6: ПРЕДВАРИТЕЛЬНАЯ ПОДГОТОВКА К СТИРКЕ
НАСТРОЙКА ВРЕМЕНИ ОТЛОЖЕННОГО СТАРТА/
ЗАВЕРШЕНИЯ ПРОГРАММЫ**

64

- Используя данную функцию можно установить задержку времени запуска стирки на время от 10 минут до 23 часов 50 минут, или же можно установить время завершения стирки.
- Чтобы активировать данную дополнительную функцию, нажмите кнопку со значком

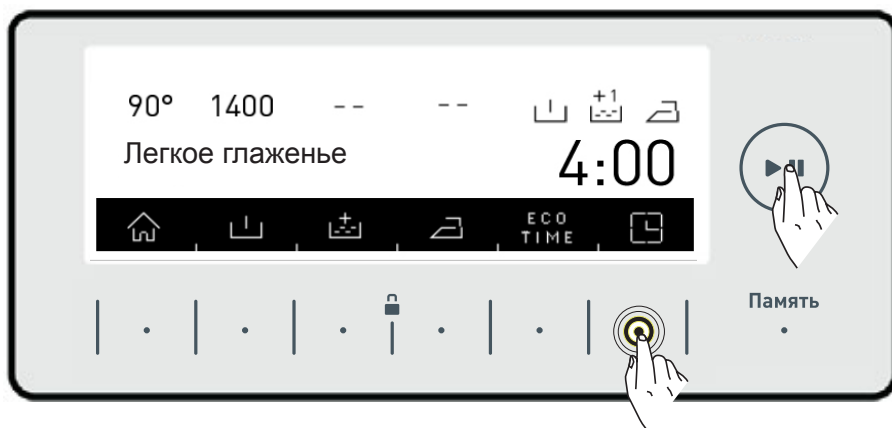

- На экране в течение короткого периода времени будет отображаться текущее время.

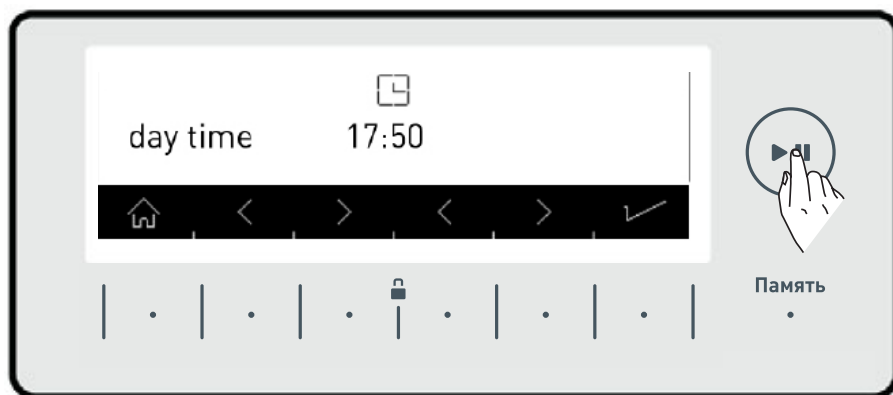

**РАЗДЕЛ 6: ПРЕДВАРИТЕЛЬНАЯ ПОДГОТОВКА К СТИРКЕ НАСТРОЙКА
ВРЕМЕНИ ОТЛОЖЕННОГО СТАРТА/ЗАВЕРШЕНИЯ ПРОГРАММЫ**

65

- Экран, на котором отображается текущее время, автоматически смонится на экран, отображающий время задержки/время завершения программы.
- На данном экране можно использовать кнопки со значками < > для отложенного старта стирки или завершения стирки в определенное время.

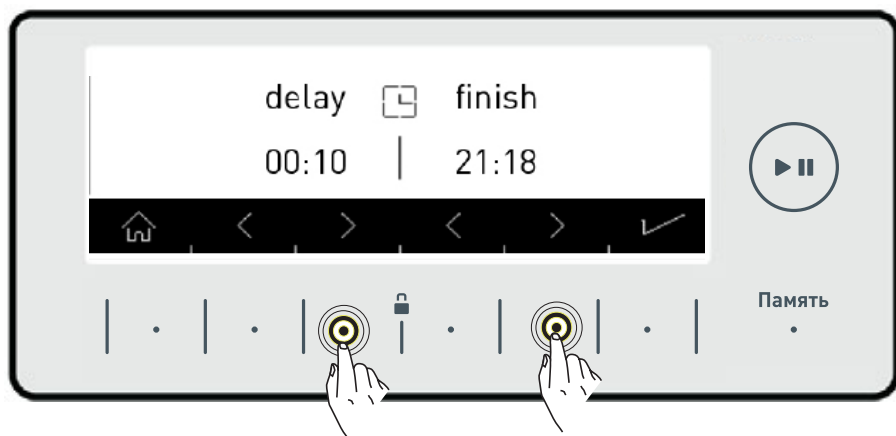

Примечание: Текущие настройки стиральной машины должны позволять правильно использовать данное время. Чтобы осуществить настройку текущего времени, смотрите страницу 36.

**РАЗДЕЛ 6: ПРЕДВАРИТЕЛЬНАЯ ПОДГОТОВКА К СТИРКЕ
ФУНКЦИОНАЛЬНАЯ КНОПКА СОХРАНЕНИЯ В ПАМЯТИ (ПАМЯТЬ)**

66

С помощью данной функции стиральной машины можно зафиксировать настройки программы стирки, которые вы использовали ранее, нажав всего лишь одну кнопку и сэкономив время, не используя 2 различных параметра памяти. Таким образом, можно выполнить стирку, не осуществляя данные настройки снова. Выберите настройки, которые вы хотите сохранить в памяти программы и нажмите кнопку памяти.

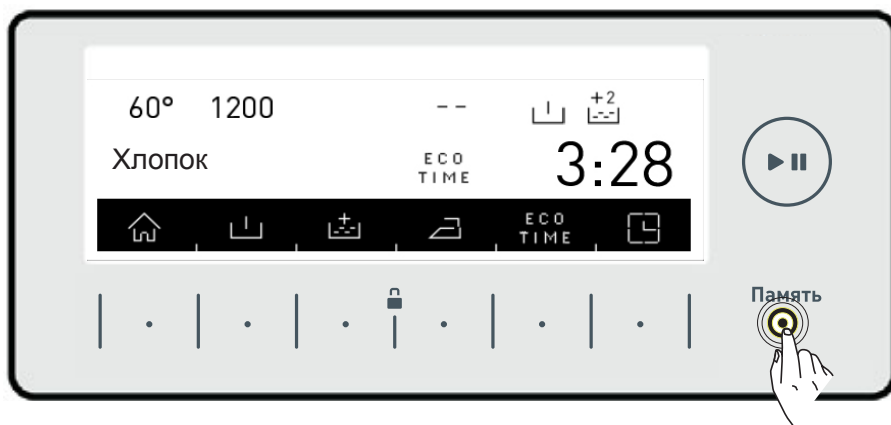

РАЗДЕЛ 6: ПРЕДВАРИТЕЛЬНАЯ ПОДГОТОВКА К СТИРКЕ
ФУНКЦИОНАЛЬНАЯ КНОПКА СОХРАНИЕНИЯ В ПАМЯТИ (ПАМЯТЬ)

67

- После нажатия кнопки памяти на экране появится вопрос «Сохранить в памяти?» .
- Если перед записью вы хотите снова внести изменения в программы стирки, войдите в меню программ, нажав кнопку X.



- После внесения необходимых изменений снова нажмите кнопку памяти.

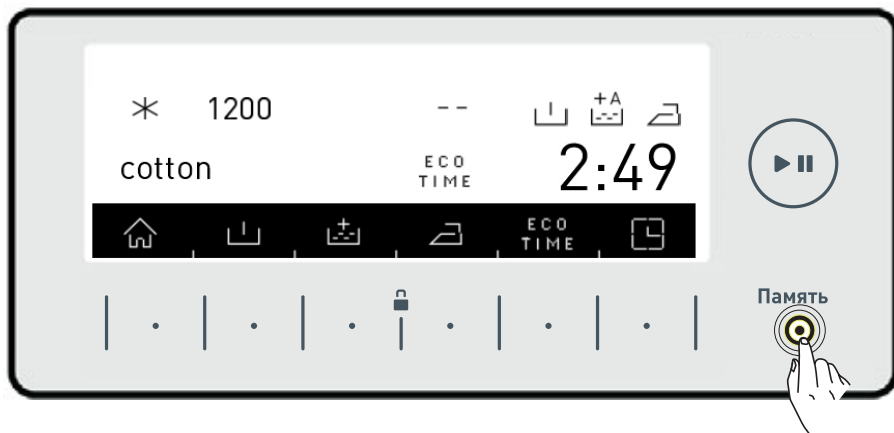

- На экране появится вопрос «Сохранить в памяти?».

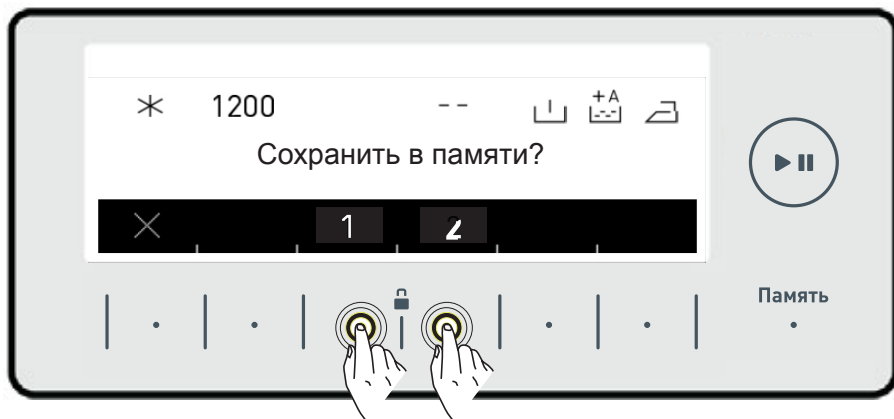

- Чтобы сохранить в памяти, нажмите кнопку 1 (Память 1) или кнопку 2 (Память 2) параметров памяти



- После завершения сохранения появится отображенный ранее экран и машина автоматически вернется к главному экрану программы стирки, для которой вы осуществили настройки.

РАЗДЕЛ 6: ПРЕДВАРИТЕЛЬНАЯ ПОДГОТОВКА К СТИРКЕ ФУНКЦИОНАЛЬНАЯ КНОПКА СОХРАНЕНИЯ В ПАМЯТИ (ПАМЯТЬ)

69

- Чтобы выполнить стирку, нажмите кнопку Пуск/пауза или выберите другие программы.

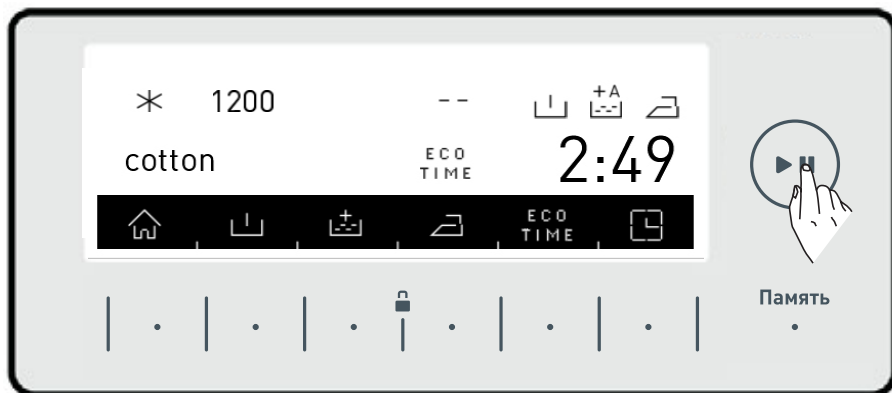

- Если вы хотите использовать записанные вами программы, поверните ручку выбора программ как указано на Рисунке ниже и сделайте выбор.



РАЗДЕЛ 6: ПРЕДВАРИТЕЛЬНАЯ ПОДГОТОВКА К СТИРКЕ
ФУНКЦИОНАЛЬНАЯ КНОПКА СОХРАНЕНИЯ В ПАМЯТИ (ПАМЯТЬ)

70

- Если вы хотите изменить настройки, сохраненные в памяти, переместитесь по программе 1 (Память 1) или 2 (Память 2) или по любой другой программе, установите комбинацию выбранных вами программ и нажмите кнопку (ПАМЯТЬ).

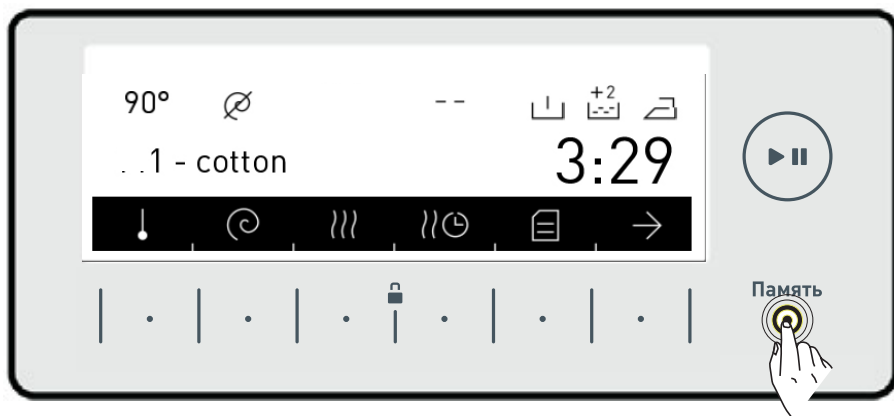

- Вам будет предложено сохранить изменения, нажав кнопку параметров памяти 1 (Память 1) или 2 (Память 2).

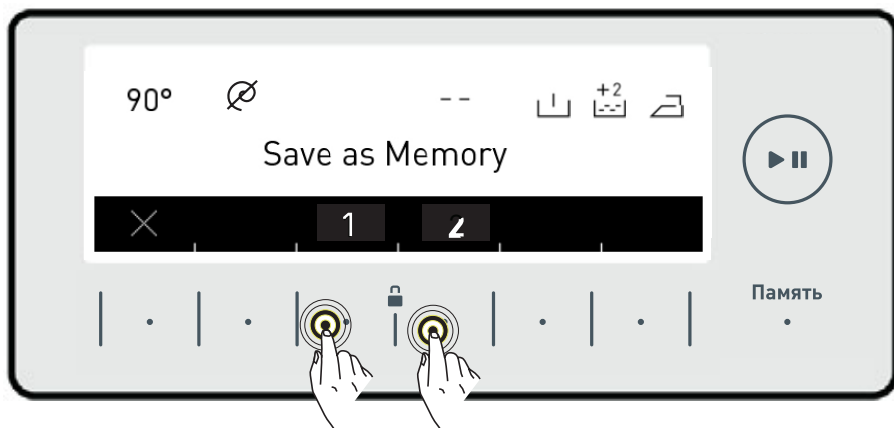

**РАЗДЕЛ 6: ПРЕДВАРИТЕЛЬНАЯ ПОДГОТОВКА К СТИРКЕ
ФУНКЦИОНАЛЬНАЯ КНОПКА СОХРАНИЕНИЯ В ПАМЯТИ (ПАМЯТЬ)**

71

- Если вы сохраняете параметры 1 (Память 1), 2 (Память 2) в программе, которую вы раньше не вносили в память, появится экран, изображенный ниже.
- Сделайте выбор с помощью необходимой кнопки памяти.



- Если вы хотите войти в память в программе, где уже была сохранена память, появится вопрос, о том, хотите ли вы изменить предыдущие сохраненные параметры.
- Если вы хотите сделать это, нажмите кнопку со значком ✓.



- На экране появится другое изображение для подтверждения вашего выбора. Подтвердить свой выбор вы сможете нажав кнопку ✓.

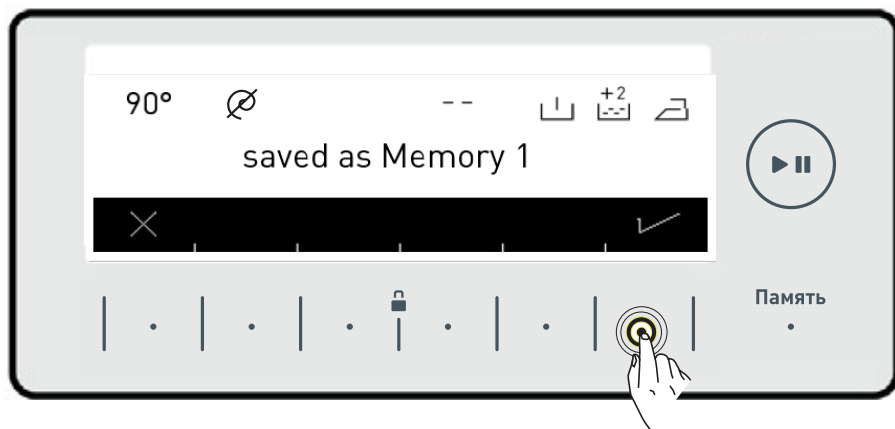

**РАЗДЕЛ 6: ПРЕДВАРИТЕЛЬНАЯ ПОДГОТОВКА К
СТИРКЕ КНОПКА ПУСК/ПАУЗА**

73

- Чтобы запустить выбранную вами программу, нажмите кнопку Пуск/Пауза .
- Когда вы включите стиральную машину, выбранная вами программа будет активирована. В течение стирки появится экран, изображенный ниже.

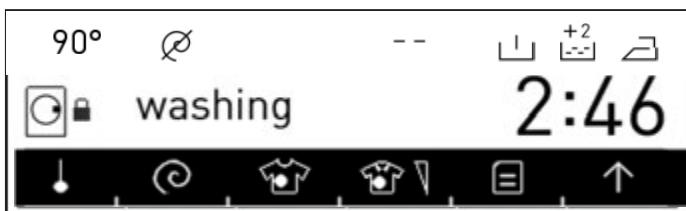

РАЗДЕЛ 6: ПРЕДВАРИТЕЛЬНАЯ ПОДГОТОВКА К СТИРКЕ КНОПКА ПУСК/ПАУЗА

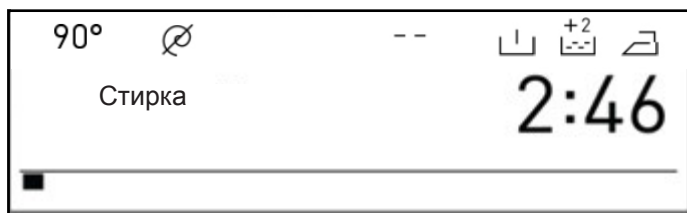

• Стирка

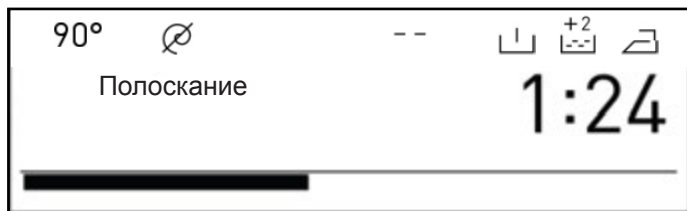

• Полоскание



• Отжим



• Программа завершена



• Программа завершена, загрузочный люк открыт.



• Продолжить или повторно запустить выбранную программу можно с помощью кнопки . Эту функцию можно использовать, если вы хотите добавить белье в стиральную машину.

* Для этого нажмите кнопку 

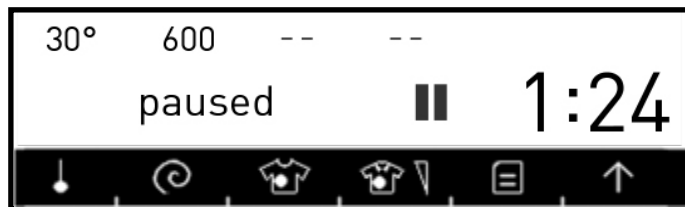

• Стирка окончена

• Если на экране появится значок  , можно открыть стиральную машину и добавить белье.

• Если на экране появился значок  , машина выполнила шаг добавления белья.

Если вы хотите отменить выполнение любой программы , осуществите следующее:

- Поверните ручку выбора программ на положение «СТОП» (STOP).
- Машина остановится, и программа будет отменена.
- Чтобы слить воду из машины, поверните ручку выбора программ на любую программу.
- Машина осуществит слив воды и отменит программу.
- Теперь вы можете запустить стиральную машину, выбрав новую программу.

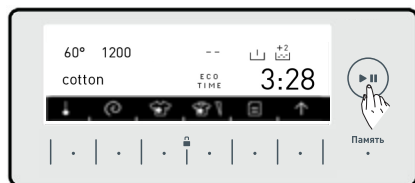

• Для информации о характеристиках программы смотрите таблицу программ на странице (81).

После завершения выбранной вами программы стирки машина автоматически остановится.



- На экране
появится
надпись
«КОНЕЦ» (END)

Откройте дверцу загрузочного люка и выньте белье.

- Для просушки внутренней поверхности машины оставьте дверцу приоткрытой после того, как вытащите белье.
- Поверните ручку выбора программ на положение «СТОП» (STOP).
- Отключите машину от электрической сети.
- Закройте кран подачи воды.

**РАЗДЕЛ 6: ПРЕДВАРИТЕЛЬНАЯ ПОДГОТОВКА К СТИРКЕ
БЛОКИРОВКА ОТ ДЕТЕЙ**

77

Функция блокировки от детей используется в целях защиты цикла стирки от воздействий в результате нежелательного нажатия функциональных кнопок или поворота ручки в течение цикла.

Чтобы включить функцию блокировки от детей нажмите на обе кнопки напротив значка и удерживайте их в течение 3 секунд.

После активации блокировки появится следующая надпись.

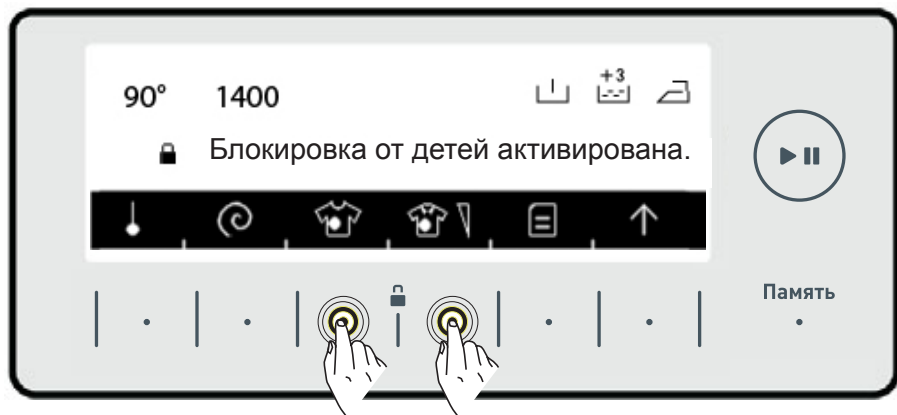

**РАЗДЕЛ 6: ПРЕДВАРИТЕЛЬНАЯ ПОДГОТОВКА К СТИРКЕ
БЛОКИРОВКА ОТ ДЕТЕЙ**

78

Если при включенной блокировке от детей будут нажаты какие-либо кнопки, появится следующая надпись.

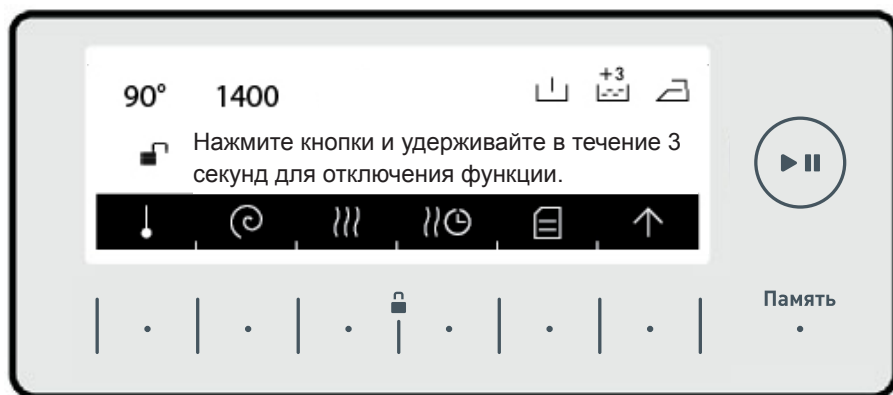

Если при включенной блокировке от детей и работающей программе повернуть ручку выбора программ в положение «СТОП» и выбрать другую программу, ранее выбранная программа возобновит работу с того момента, на котором она была прервана.

Чтобы деактивировать функцию блокировки от детей, нажмите на эти же кнопки и удерживайте их в течение 3 секунд. После отключения блокировки появится надпись о деактивации блокировки от детей.

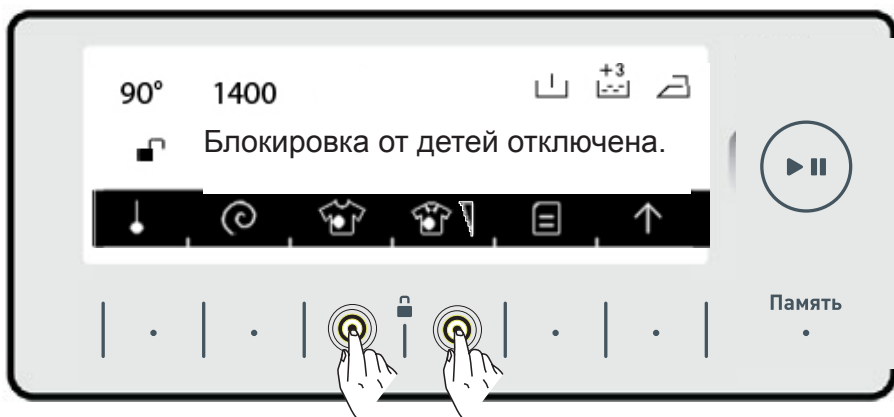

Примечание: Функция блокировки от детей не блокирует крышку насоса и контейнер для моющих средств стиральной машины.

РАЗДЕЛ 6: ПРЕДВАРИТЕЛЬНАЯ ПОДГОТОВКА К СТИРКЕ СИСТЕМА ОПРЕДЕЛЕНИЯ ПОЛОВИННОЙ ЗАГРУЗКИ

Ваша машина оснащена системой определения половинной загрузки.

При стирке половинного или меньше максимального объема белья в некоторых программах машина будет работать таким образом, чтобы сэкономить время, потребление воды и энергии. При активации программы половинной загрузки машина завершит выбранную вами программу в более короткие сроки.

ХЛОПОК 90°

Температура (°C)	*90°-80°-70°-60°-50°-40°-30°-”*”
Максимальная загрузка (вес сухого белья)	6,0
Контейнер для моющих средств	2
Продолжительность программы (мин.)	180
Вид белья / Примечания	Очень грязное, хлопок и лен. (Нижнее белье, простыни, скатерти, полотенца (максимум 3,0 кг), постельное белье и т. д.)

ЭКО-ХЛОПОК

Температура (°C)	*◁60°e - 60°- ▷40°e - 40°- 30°- ”*”
Максимальная загрузка (вес сухого белья) (кг)	6,0
Контейнер для моющих средств	2
Продолжительность программы (мин.)	200
Вид белья / Примечания	Грязное, хлопок и лен. (Нижнее белье, простыни, скатерти, полотенца (максимум 3,0 кг), постельное белье и т. д.)

* ▷60°e - ▷40°e Программы с экономным использованием энергии.

(*Выделенное черным – заводские настройки)

ПРИМЕЧАНИЕ: ПРОДОЛЖИТЕЛЬНОСТЬ ПРОГРАММЫ МОЖЕТ МЕНЯТЬСЯ В ЗАВИСИМОСТИ ОТ ОБЪЕМА БЕЛЬЯ, ЖЕСТКОСТИ ВОДЫ, ТЕМПЕРАТУРЫ ОКРУЖАЮЩЕЙ СРЕДЫ И ВЫБРАННЫХ ДОПОЛНИТЕЛЬНЫХ ФУНКЦИЙ.

ЭКО 20°

Температура (°C)	*20° - "★"
Максимальная загрузка (вес сухого белья) (кг)	3,0
Контейнер для моющих средств	2
Продолжительность программы (мин.)	98
Вид белья/Примечания	Не очень грязное, с потом, хлопок и лен. (Нижнее белье, простыни, скатерти, (полотенца макс. 2,0 кг), постельное белье и т. д.)

(*Выделенное черным заводские настройки)

ПРИМЕЧАНИЕ: ПРОДОЛЖИТЕЛЬНОСТЬ ПРОГРАММЫ МОЖЕТ МЕНЯТЬСЯ В ЗАВИСИМОСТИ ОТ ОБЪЕМА БЕЛЬЯ, ЖЕСТКОСТИ ВОДЫ, ТЕМПЕРАТУРЫ ОКРУЖАЮЩЕЙ СРЕДЫ И ВЫБРАННЫХ ДОПОЛНИТЕЛЬНЫХ ФУНКЦИЙ.

СИНТЕТИКА ↘

Температура (°C)	*40°-30°-”*”
Максимальная загрузка (вес сухого белья) (кг)	3,0
Контейнер для моющих средств	2
Продолжительность программы (мин.)	86
Вид белья/описание	Очень грязное, синтетические с примесью синтетики ткани. (Нейлоновые чулки, рубашки, блузки, брюки, содержащие синтетику и т.д.)

ШТОРЫ ↘

Температура (°C)	*40°-30°-”*”
Максимальная загрузка (вес сухого белья) (кг)	2,0
Контейнер для моющих средств	1&2
Продолжительность программы (мин.)	131
Вид белья/описание	В данной программе можно стирать только шторы.

(↘) Программы стирки синтетических тканей и штор - это программы с подпрограммами, смотрите раздел с подпрограммами, чтобы сделать выбор.

(*Выделенное черным заводские настройки)

ПРИМЕЧАНИЕ: ПРОДОЛЖИТЕЛЬНОСТЬ ПРОГРАММЫ МОЖЕТ МЕНЯТЬСЯ В ЗАВИСИМОСТИ ОТ ОБЪЕМА БЕЛЬЯ, ЖЕСТКОСТИ ВОДЫ, ТЕМПЕРАТУРЫ ОКРУЖАЮЩЕЙ СРЕДЫ И ВЫБРАННЫХ ДОПОЛНИТЕЛЬНЫХ ФУНКЦИЙ.

ШЕРСТЬ ↘

Температура (°C)	*30°-”*”
Максимальная загрузка (вес сухого белья) (кг)	2,0
Контейнер для моющих средств	2
Продолжительность программы (мин.)	53
Вид белья/описание	Шерстяные вещи с ярлыком «машинная стирка».

ШЕРСТЬ
ШЕЛК ↘

Температура (°C)	*30°-”*”
Максимальная загрузка (вес сухого белья) (кг)	2,0
Контейнер для моющих средств	2
Продолжительность программы (мин.)	95
Вид белья/описание	Изделия, требующие деликатной или ручной стирки.

(↘) Программы стирки шерсти и шелка - это программы с подпрограммами, смотрите раздел с подпрограммами, чтобы сделать выбор.

(*Выделенные черным заводские настройки)

ПРИМЕЧАНИЕ: ПРОДОЛЖИТЕЛЬНОСТЬ ПРОГРАММЫ МОЖЕТ МЕНЯТЬСЯ В ЗАВИСИМОСТИ ОТ ОБЪЕМА БЕЛЬЯ, ЖЕСТКОСТИ ВОДЫ, ТЕМПЕРАТУРЫ ОКРУЖАЮЩЕЙ СРЕДЫ И ВЫБРАННЫХ ДОПОЛНИТЕЛЬНЫХ ФУНКЦИЙ.

Смешанная стирка 30°

Температура (°C)	*30° "--"
Максимальная загрузка (вес сухого белья) (кг)	3,0
Контейнер для моющих средств	2
Продолжительность программы (мин.)	90
Вид белья/описание	Грязное белье из хлопчатобумажных, синтетических, цветных и льняных тканей может стираться вместе.

(*Выделенные черным заводские настройки)

ПРИМЕЧАНИЕ: ПРОДОЛЖИТЕЛЬНОСТЬ ПРОГРАММЫ МОЖЕТ МЕНЯТЬСЯ В ЗАВИСИМОСТИ ОТ ОБЪЕМА БЕЛЬЯ, ЖЕСТКОСТИ ВОДЫ, ТЕМПЕРАТУРЫ ОКРУЖАЮЩЕЙ СРЕДЫ И ВЫБРАННЫХ ДОПОЛНИТЕЛЬНЫХ ФУНКЦИЙ.

ПОЛОСКАНИЕ

Температура (°C)	*“*”
Максимальная загрузка (вес сухого белья) (кг)	6,0
Контейнер для моющих средств	-
Продолжительность программы (мин.)	34
Вид белья/описание	Если вы хотите дополнительно прополоскать белье после окончания стирки, вы можете использовать эту программу для любого вида белья.

ОТЖИМ

Температура (°C)	*“*”
Максимальная загрузка (вес сухого белья) (кг)	6,0
Контейнер для моющих средств	-
Продолжительность программы (мин.)	15
Вид белья/описание	Используйте эту программу при необходимости выполнения дополнительного отжима после завершения стирки. Подходит для всех видов белья.

(*Выделенное черным заводские настройки)

ПРИМЕЧАНИЕ: ПРОДОЛЖИТЕЛЬНОСТЬ ПРОГРАММЫ МОЖЕТ МЕНЯТЬСЯ В ЗАВИСИМОСТИ ОТ ОБЪЕМА БЕЛЬЯ, ЖЕСТКОСТИ ВОДЫ, ТЕМПЕРАТУРЫ ОКРУЖАЮЩЕЙ СРЕДЫ И ВЫБРАННЫХ ДОПОЛНИТЕЛЬНЫХ ФУНКЦИЙ.

СЛИВ

Температура (°C)	*"✳"
Максимальная загрузка (вес сухого белья) (кг)	6,0
Контейнер для моющих средств	-
Продолжительность программы (мин.)	3
Вид белья/описание	Спуск воды из стиральной машины.

ЧИСТКА БАРАБАНА

Температура (°C)	*"80°"
Максимальная загрузка (вес сухого белья) (кг)	-
Контейнер для моющих средств	-
Продолжительность программы (мин.)	88
Вид белья/описание	Это программа самоочистки барабана стиральной машины. Ее необходимо запускать без белья.

(*Выделенное черным заводские настройки)

ПРИМЕЧАНИЕ: ПРОДОЛЖИТЕЛЬНОСТЬ ПРОГРАММЫ МОЖЕТ МЕНЯТЬСЯ В ЗАВИСИМОСТИ ОТ ОБЪЕМА БЕЛЬЯ, ЖЕСТКОСТИ ВОДЫ, ТЕМПЕРАТУРЫ ОКРУЖАЮЩЕЙ СРЕДЫ И ВЫБРАННЫХ ДОПОЛНИТЕЛЬНЫХ ФУНКЦИЙ.

ДЕТСКОЕ БЕЛЬЕ

Температура (°C)	*60-50-40-30°-”*”
Максимальная загрузка (вес сухого белья) (кг)	3,0
Контейнер для моющих средств	2
Продолжительность программы (мин.)	178
Вид белья/описание	Детские вещи

Быстрая стирка 15 мин.

Температура (°C)	*30°-”*”
Максимальная загрузка (вес сухого белья) (кг)	2,0
Контейнер для моющих средств	2
Продолжительность программы (мин.)	15
Вид белья/описание	Стирка слабозагрязненных изделий из хлопчатобумажных и льняных цветных тканей, занимает всего 15 мин.

В режиме быстрой стирки требуется меньшее количество моющего средства, чем в обычных программах. Продолжительность стирки увеличится, если машина определит нестабильную загрузку. Дверцу стиральной машины можно открыть сразу после окончания стирки.

(*Выделенное черным заводские настройки)

ПРИМЕЧАНИЕ: ПРОДОЛЖИТЕЛЬНОСТЬ ПРОГРАММЫ МОЖЕТ МЕНЯТЬСЯ В ЗАВИСИМОСТИ ОТ ОБЪЕМА БЕЛЬЯ, ЖЕСТКОСТИ ВОДЫ, ТЕМПЕРАТУРЫ ОКРУЖАЮЩЕЙ СРЕДЫ И ВЫБРАННЫХ ДОПОЛНИТЕЛЬНЫХ ФУНКЦИЙ.

ЕЖЕДНЕВНАЯ СТИРКА 60° 60'

Температура (°C)	*60°-50°-40°-30°-"*"
Максимальная загрузка (вес сухого белья) (кг)	3,0
Контейнер для моющих средств	2
Продолжительность программы (мин.)	60
Вид белья/описание	Вы можете стирать грязные изделия из хлопчатобумажных и синтетических тканей при температуре 60°C в течение 60 минут.

* С помощью программы «Ежедневная стирка 60 мин.» вы можете постирать белье за 30 минут в зависимости от выбранного уровня загрязненности белья. Чтобы постирать белье за 30 минут, выберите «слабозагрязненное» в качестве уровня загрязненности белья. (См. стр. 55)

СПОРТИВНАЯ ОДЕЖДА

Температура (°C)	*30°-"*"
Максимальная загрузка (вес сухого белья) (кг)	3,0
Контейнер для моющих средств	2
Продолжительность программы (мин.)	87
Вид белья/описание	Спортивная одежда.

(*Выделенное черным заводские настройки)

ПРИМЕЧАНИЕ: ПРОДОЛЖИТЕЛЬНОСТЬ ПРОГРАММЫ МОЖЕТ МЕНЯТЬСЯ В ЗАВИСИМОСТИ ОТ ОБЪЕМА БЕЛЬЯ, ЖЕСТКОСТИ ВОДЫ, ТЕМПЕРАТУРЫ ОКРУЖАЮЩЕЙ СРЕДЫ И ВЫБРАННЫХ ДОПОЛНИТЕЛЬНЫХ ФУНКЦИЙ.

БЛУЗКИ/РУБАШКИ

Температура (°С)	*60-50-40-30°-”*
Максимальная загрузка (вес сухого белья) (кг)	3,0
Контейнер для моющих средств	2
Продолжительность программы (мин.)	106
Вид белья/описание	Грязные рубашки и блузки из хлопчатобумажных и синтетических тканей могут стираться вместе.

(*Выделенные черным заводские настройки)

ПРИМЕЧАНИЕ: ПРОДОЛЖИТЕЛЬНОСТЬ ПРОГРАММЫ МОЖЕТ МЕНЯТЬСЯ В ЗАВИСИМОСТИ ОТ ОБЪЕМА БЕЛЬЯ, ЖЕСТКОСТИ ВОДЫ, ТЕМПЕРАТУРЫ ОКРУЖАЮЩЕЙ СРЕДЫ И ВЫБРАННЫХ ДОПОЛНИТЕЛЬНЫХ ФУНКЦИЙ.

НОЧНАЯ СТИРКА

Температура (°C)	*90°-80°-70°-60°-50°-40°-30°-”*”
Максимальная загрузка (вес сухого белья) (кг)	6,0
Контейнер для моющих средств	2
Продолжительность программы (мин.)	141
Вид белья/описание	Очень грязное, хлопок и лен. (Нижнее белье, простыни, скатерти, полотенца (максимум 3,0 кг), постельное белье и т. д.)

ПРИМЕЧАНИЕ: Ночная стирка – это программа бесшумной стирки без отжима. Когда программа приближается к концу стирки, машина переходит в спящий режим и может до 10 часов удерживать ваше белье без отжима. По прошествии 10 часов ожидания машина автоматически выполнит слив воды и отжим. В любой момент, пока машина находится в режиме ожидания, вы можете отменить эту операцию и возобновить программу стирки с того момента, на котором она была прервана. Для этого нажмите кнопку «Пуск/пауза». (В спящем режиме на дисплее отображается время, оставшееся до слива воды и отжима, а не время, оставшееся до окончания спящего режима.)

(*Выделенное черным заводские настройки)

ПРИМЕЧАНИЕ: ПРОДОЛЖИТЕЛЬНОСТЬ ПРОГРАММЫ МОЖЕТ МЕНЯТЬСЯ В ЗАВИСИМОСТИ ОТ ОБЪЕМА БЕЛЬЯ, ЖЕСТКОСТИ ВОДЫ, ТЕМПЕРАТУРЫ ОКРУЖАЮЩЕЙ СРЕДЫ И ВЫБРАННЫХ ДОПОЛНИТЕЛЬНЫХ ФУНКЦИЙ.

РАЗДЕЛ 8: ВЫБОР ПОДПРОГРАММЫ (СИНТЕТИКА)

Выбрав программу стирки **синтетических** тканей с помощью ручки выбора программ, вы увидите два варианта подпрограмм.

1-Синтетика

2-Шторы

• Выбрать подпрограмму можно с помощью кнопок со значками < >.

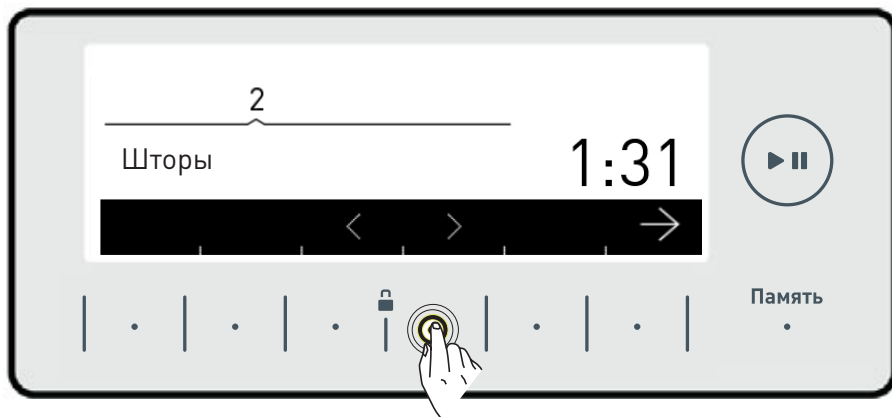

- Чтобы активировать выбранную вами программу, нажмите кнопку со значком  .

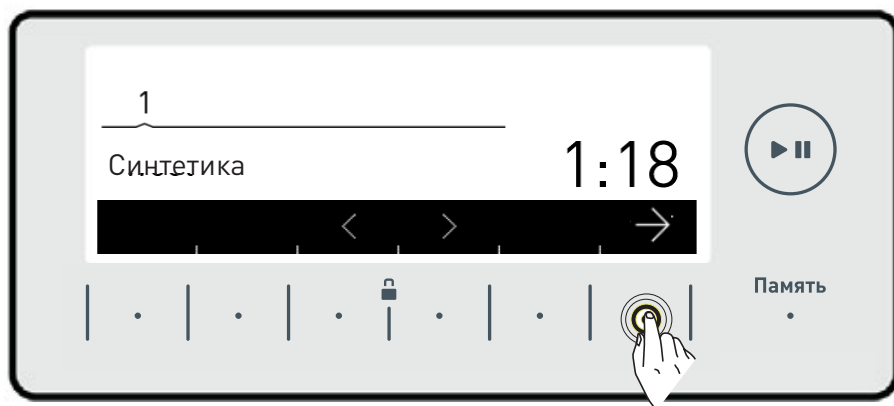

- После завершения активации электронный дисплей автоматически вернется к главному экрану программы, которую вы выбрали. На этом экране можно выбрать другие необходимые вам параметры и запустить машину, нажав кнопку Пуск/Пауза (Start/Stand-by).

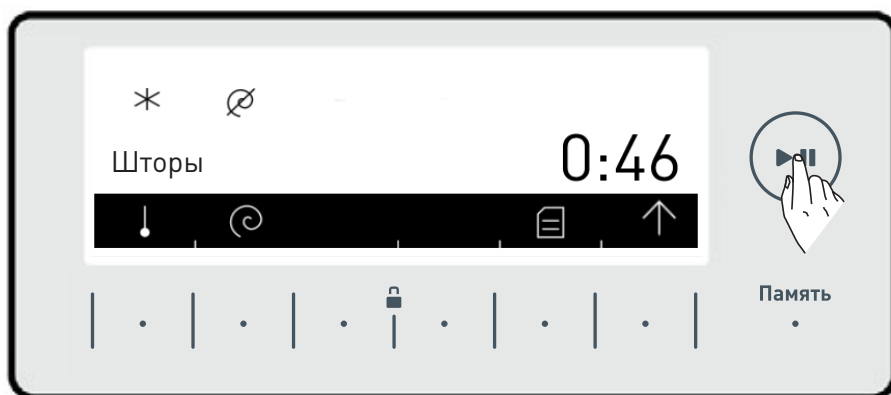

Выбрав программу стирки **шерстяных** тканей с помощью ручки выбора программ, вы увидите два варианта подпрограмм.

1-Шерсть

2-Шелк

• Выбрать подпрограмму можно с помощью кнопок со значками < >.

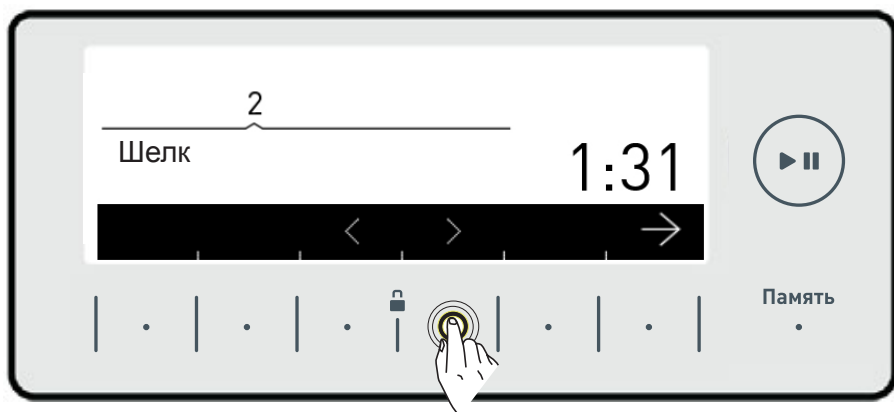
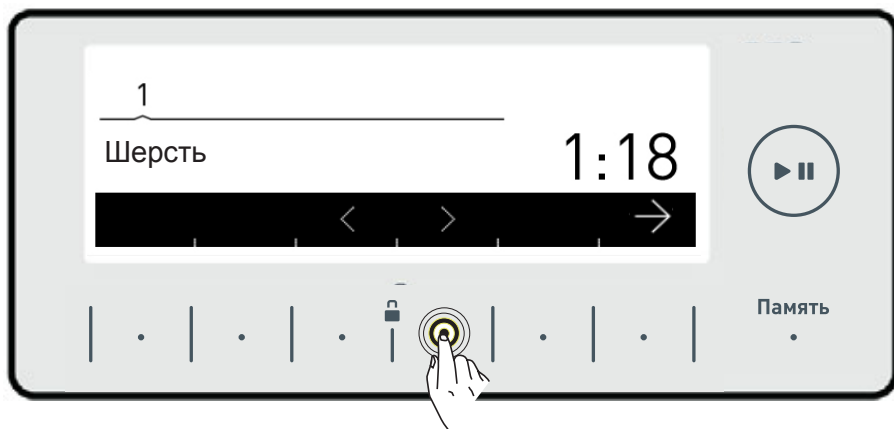
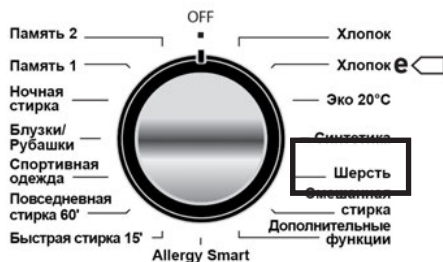

- Чтобы активировать выбранную вами программу, нажмите кнопку со значком →.

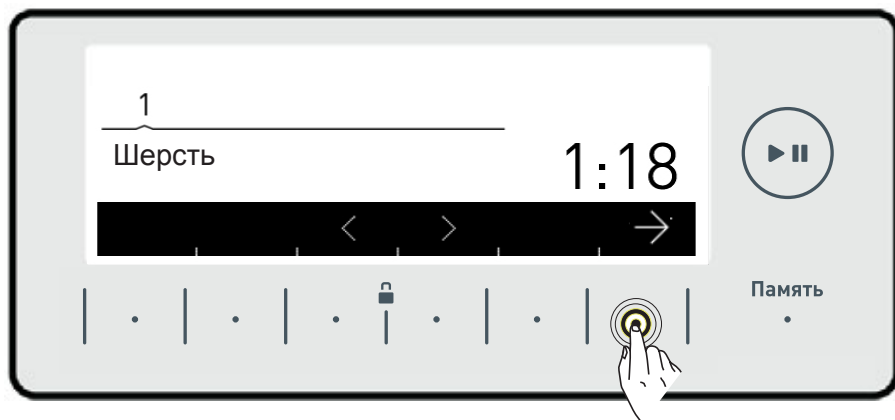

- После завершения активации электронный дисплей автоматически вернется к главному экрану программы, которую вы выбрали. На этом экране можно выбрать другие необходимые вам параметры и запустить машину, нажав кнопку Пуск/Пауза (Start/Stand-by).

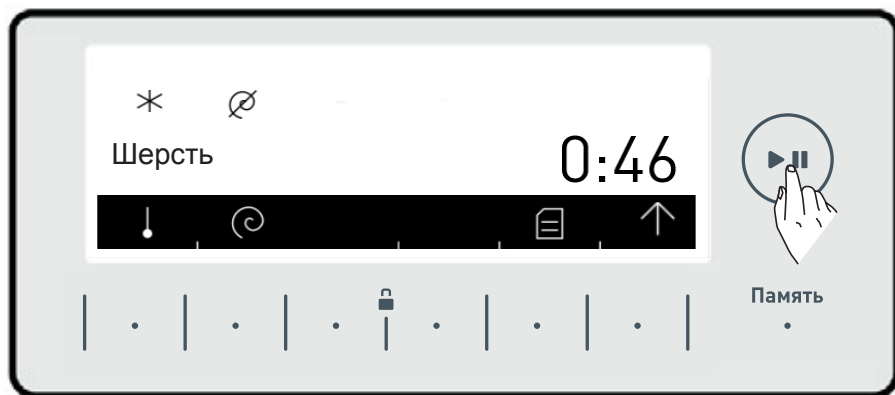

Выбрав программу **дополнительных функций** с помощью ручки выбора программ, вы увидите 4 варианта подпрограмм.

- 1-Полоскание
- 2-Отжим
- 3-Слив
- 4-Чистка барабана

• Выбрать подпрограмму можно с помощью кнопок со значками < >.

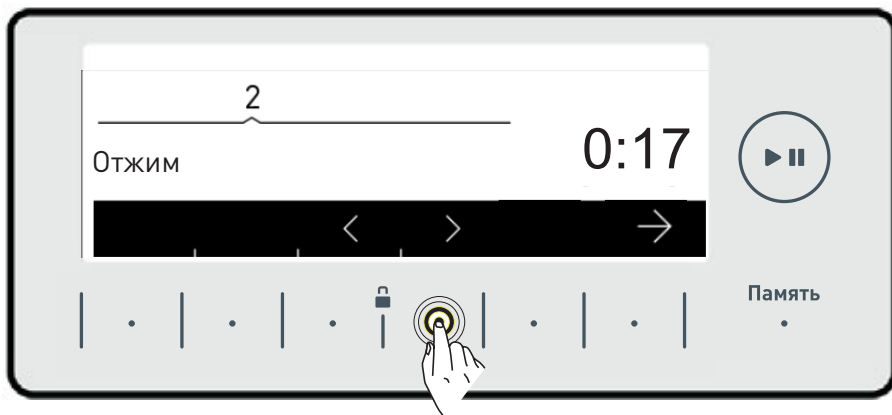
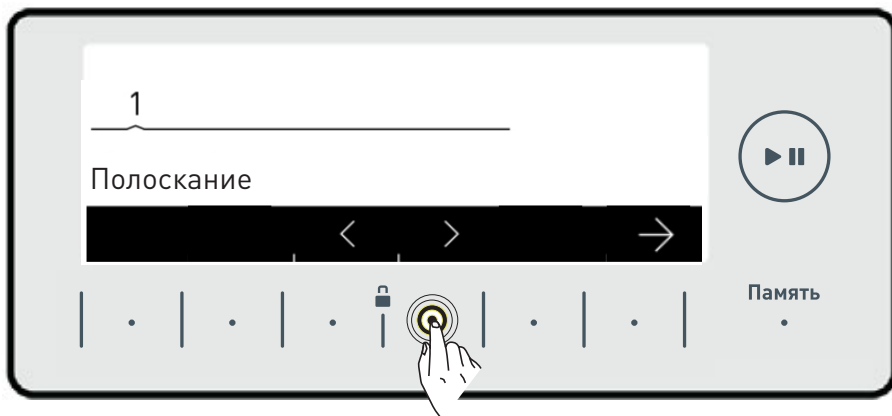

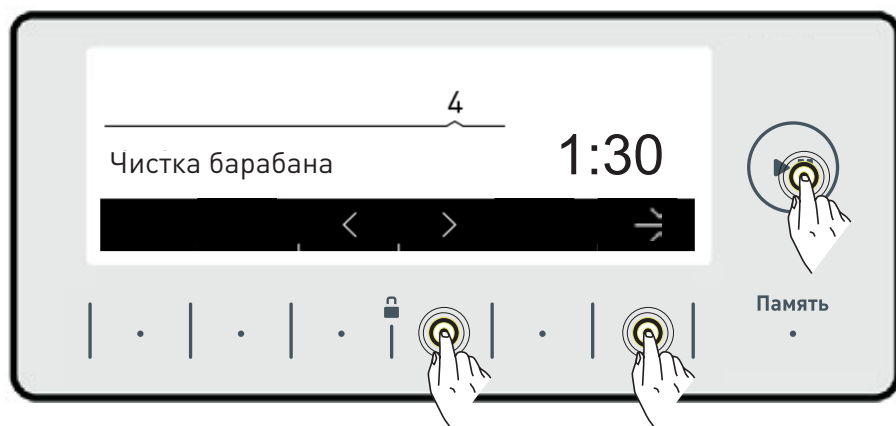
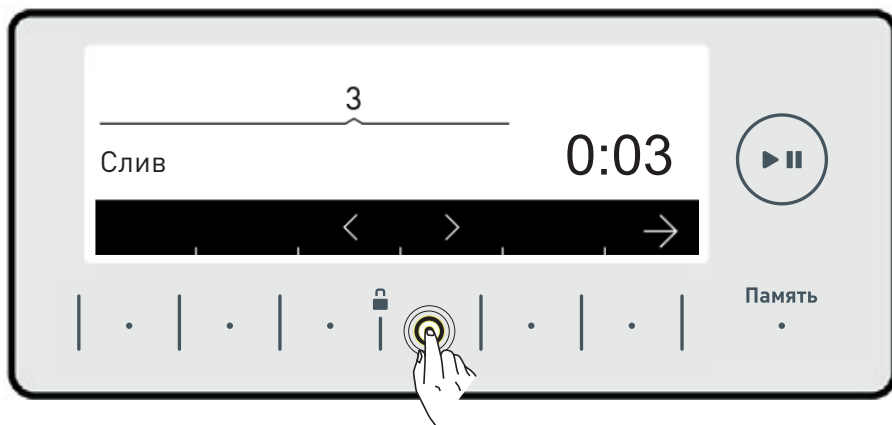

• Чтобы активировать выбранную вами программу, нажмите кнопку со значком →.

• После завершения активации электронный дисплей автоматически вернется к главному экрану программы, которую вы выбрали. На этом экране можно выбрать другие необходимые вам параметры и запустить машину, нажав кнопку Пуск/Пауза (Start/Stand-by).



Прежде чем начинать техническое обслуживание и чистку стиральной машины, отключите ее от сети.

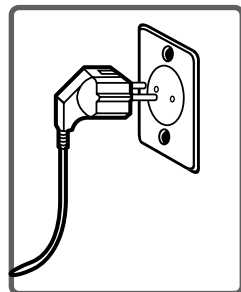

Прежде чем начинать техническое обслуживание и чистку стиральной машины, закройте кран подачи воды.

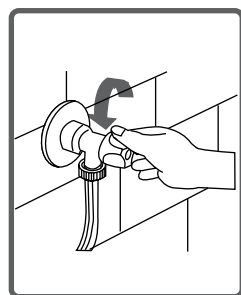

ВНИМАНИЕ: Использование растворителей может привести к повреждению деталей машины.

Не используйте чистящие средства, содержащие растворители.

Со стороны крана и на концах клапанов шланга для подачи воды имеются фильтры, которые предотвращают попадание в машину грязи и нежелательных примесей из водопровода.

Если в машину не поступает достаточное количество воды, несмотря на то, что кран подачи воды открыт, этот фильтр необходимо прочистить.

(Рекомендуется очищать фильтр насоса раз в два месяца.)

- Отсоедините шланг подачи воды.
- С помощью плоскогубцев извлеките фильтр впускного клапана и при помощи щетки промойте его под проточной водой.
- Вручную разберите фильтр со стороны крана, к которому подсоединяется шланг и почистите его.
- После прочистки фильтров установите детали на место, выполняя процедуры в обратном порядке.

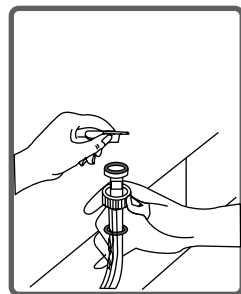
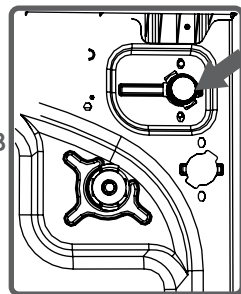

ВНИМАНИЕ:

Фильтры клапанов подачи воды могут быть повреждены или засорены из-за грязи из водопровода или отсутствия необходимого технического обслуживания, что приведет к постоянной протечке воды внутрь машины. Гарантия не распространяется на повреждения, вызванные этими причинами.



Стиральная машина оснащена системой фильтров, которая предотвращает попадание в насос твердых предметов и ниток из белья во время слива воды. Это обеспечивает беспрепятственный слив воды и позволяет продлить срок службы насоса. Рекомендуется очищать фильтр насоса раз в два месяца. Для прочистки фильтра насоса:

- откройте крышку насоса с помощью лопатки для стирального порошка (*) или мерной пластины;

- вставьте пластиковую часть в щель над крышкой насоса и подденьте крышку. Крышка откроется.

- прежде чем снимать крышку фильтра, подставьте под крышку емкость для слива оставшейся в машине воды;

- ослабьте крышку, повернув ее против часовой стрелки, и слейте воду.

Примечание: Возможно, вам придется выливать воду из емкости несколько раз, в зависимости от объема воды в машине.

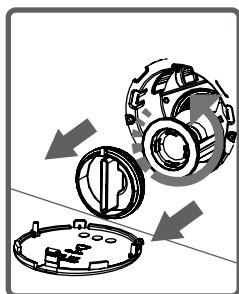
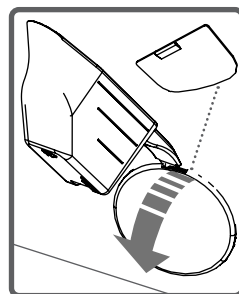

(*) Технические характеристики могут различаться в зависимости от приобретенного изделия.

- При помощи щетки очистите фильтр от посторонних предметов;
- после прочистки насоса закройте крышку фильтра, поворачивая по часовой стрелке;
- закрывая крышку насоса, убедитесь в том, что части на внутренней стороне крышки совпадают с отверстиями на передней панели.
- чтобы закрыть крышку насоса, повторите все действия, которые вы выполняли для его открытия, в обратном порядке.

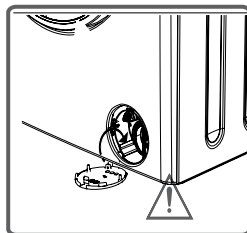
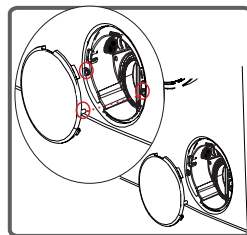
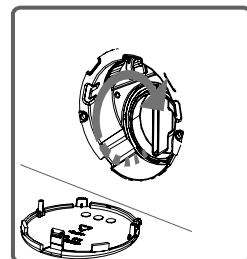
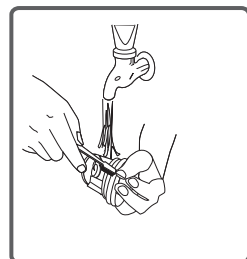

ПРЕДУПРЕЖДЕНИЕ!
Вода в насосе может быть горячей,
подождите, пока она остынет.

**РАЗДЕЛ 9: ЧИСТКА И УХОД ЗА СТИРАЛЬНОЙ МАШИНОЙ
(КОНТЕЙНЕР ДЛЯ МОЮЩИХ СРЕДСТВ)**

102

На стенках и корпусе отделения и контейнера для моющих средств со временем могут образоваться твердые отложения.

Для очистки этого осадка выньте контейнер для моющих средств. Рекомендуется очищать фильтр насоса раз в два месяца.

Для того чтобы вынуть контейнер для моющих средств:

- вытяните его до упора наружу;
- продолжайте тянуть, нажав на часть, указанную на рисунке ниже;

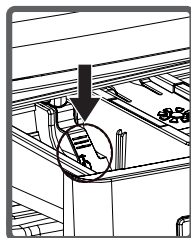
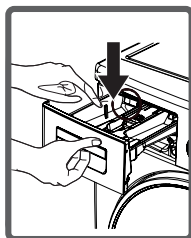
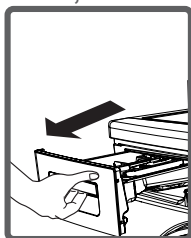

- Вымойте стенки контейнера под проточной водой с помощью щетки.
- для предотвращения попадания частиц порошка внутрь машины уберите все остатки порошка;
- после того, как контейнер с отделениями для моющих средств высохнет, установите его на место;
- не мойте контейнер в посудомоечной машине.

Мерная пластина для жидких моющих средств (*)

Выньте пластину для жидких моющих средств, как указано на рисунке, и очистите от остатков моющих средств. Поставьте устройство на место. Убедитесь в том, что на ней не осталось остатков моющего средства.

(*) Технические характеристики могут различаться в зависимости от приобретенного изделия.

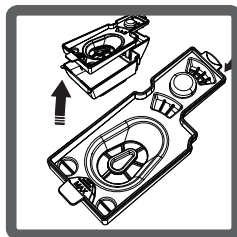
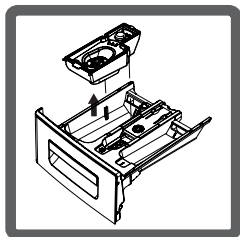

Отделение для смягчающих средств Снимите контейнер для моющих средств. Откройте и вытяните крышку отделения для смягчающих средств, тщательно очистите его от остатков смягчающего средства. Установите чистую крышку отделения для смягчающих средств на место. Проверьте правильность установки.

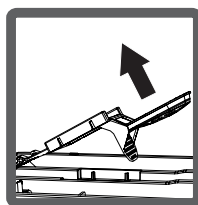
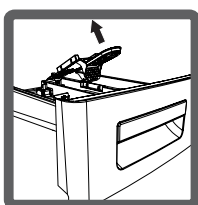
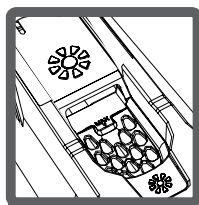

Корпус

Внешнюю поверхность машины очищайте теплой водой, используя средства, не содержащие абразивные вещества и химические растворители. После очистки протрите поверхность мягкой сухой тканью.

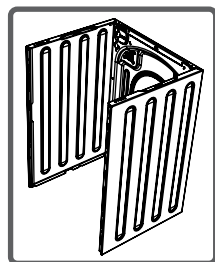

Барaban

Не оставляйте в машине иголки, скрепки, мелочь, другие металлические предметы. Предметы такого типа могут стать причиной образования ржавых пятен внутри барабана. Чтобы избавиться от таких пятен в случае их появления, воспользуйтесь средством для чистки без содержания хлора в соответствии с рекомендациями изготовителя. Ни в коем случае не применяйте металлическую щетку для мытья посуды или аналогичные жесткие приспособления.

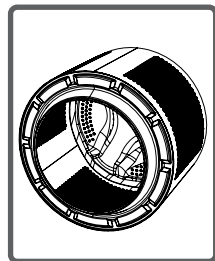

Все ремонтные работы, связанные с машиной, должны выполнять сотрудники авторизованного сервисного центра. При необходимости ремонта, или если в результате применения указанных далее рекомендаций вам не удалось устранить поломку, выполните следующие действия:

- отключите машину от электрической сети.
- закройте кран подачи воды.

ВИД НЕИСПРАВНОСТИ	ВОЗМОЖНАЯ ПРИЧИНА	УСТРАНЕНИЕ НЕИСПРАВНОСТЕЙ
Машина не работает.	Вилка не включена в розетку	Включите вилку в розетку
	Предохранитель неисправен	Замените предохранители
	Отключена подача электроэнергии	Проверьте наличие напряжения в сети
	Не нажата кнопка «Пуск/пауза»	Нажмите на кнопку «Пуск/пауза»
	Ручка выбора программ стоит в положении «Стоп»	Установите ручку выбора программ на желаемую программу
	Крышка люка закрыта неплотно	Плотно закройте дверцу
В машину не поступает вода	Кран подачи воды закрыт	Откройте кран подачи воды
	Шланг для подачи воды перекручен	Проверьте шланг для подачи воды
	Фильтр на шланге для подачи воды забит	Очистите фильтр на шланге (*)
	Фильтр заливного клапана забит	Очистите фильтр на впускном клапане (*)
	Дверца не закрыта должным образом	Плотно закройте дверцу

ВИД НЕИСПРАВНОСТИ	ВОЗМОЖНАЯ ПРИЧИНА	УСТРАНЕНИЕ НЕИСПРАВНОСТЕЙ
Машина не сливает воду	Сливной шланг забит или перекручен	Проверьте сливной шланг
	Фильтр насоса забит	Очистите фильтр насоса (*)
	Белье загружено неравномерно	Распределите белье равномерно
Повышенная вибрация машины	Не отрегулирована высота опорных ножек машины	Отрегулируйте высоту ножек (**)
	Не сняты транспортировочные болты	Снимите транспортировочные болты (**)
	В машине мало белья	Это не блокирует работу машины.
	Машина перегружена бельем, или белье распределено неравномерно.	Не превышайте рекомендуемого объема белья и распределяйте белье равномерно
	Машина стоит на жестком покрытии	Не ставьте машину на жесткое покрытие

(*) Для выполнения очистки и технического обслуживания смотрите соответствующий раздел.

(**) Для выполнения установки и подключения машины смотрите соответствующий раздел.

РАЗДЕЛ 11: УСТРАНЕНИЕ НЕИСПРАВНОСТЕЙ

ВИД НЕИСПРАВНОСТИ	ВОЗМОЖНАЯ ПРИЧИНА	УСТРАНЕНИЕ НЕИСПРАВНОСТЕЙ
Повышенное пенообразование в контейнере для моющих средств.	Количество моющего средства превышает необходимое.	Нажмите на кнопку «Пуск/пауза». Для остановки пенообразования смешайте 1 столовую ложку смягчителя с 0,5 литра воды и вылейте смесь в контейнер для моющих средств. Через 5–10 минут нажмите на кнопку «Пуск/пауза». Для последующей стирки скорректируйте дозу стирального порошка.
	Применяемое моющее средство не предназначено для стирки в машинах-автоматах.	Применяйте для стирки только моющие средства, предназначенные для стиральных машин-автоматов.
Неудовлетворительные результаты стирки.	Уровень загрязненности белья не соответствует выбранной программе.	Выбирайте программу в соответствии с уровнем загрязненности белья. (см. таблицу программ)
	Недостаточное количество моющего средства.	Используйте достаточное количество моющего средства в соответствии с уровнем загрязненности белья.
	Количество загруженного в машину белья превышает рекомендуемый максимальный объем.	Не загружайте в машину белье в количестве, превышающем рекомендуемый максимальный объем.

ВИД НЕИСПРАВНОСТИ	ВОЗМОЖНАЯ ПРИЧИНА	УСТРАНЕНИЕ НЕИСПРАВНОСТЕЙ
Неудовлетворительные результаты стирки.	Вода слишком жесткая. (Загрязнена, содержит известь и т. д.)	Скорректируйте количество моющего средства в соответствии с рекомендациями производителя.
	Белье загружено неравномерно.	Равномерно распределите белье.
Вода сливается сразу же после заливки в машину.	Конец сливного шланга находится слишком низко по отношению к машине.	Отрегулируйте высоту сливного шланга. (**)
Во время стирки в баке не видно воды.	Неисправности нет. Вода находится в невидимой для вас нижней части бака	—————
На белье остаются следы моющего средства.	Иногда на поверхности белья могут оставаться частицы моющего средства в виде белых пятен, нерастворимые в воде.	Установите программу «Полоскание» и прополощите белье еще раз или удалите остатки моющего средства при помощи щетки.
На белье имеются серые пятна.	Причиной появления таких пятен могут быть масла, кремы, мази.	При следующих стирках используйте максимальную дозировку моющего средства, предусмотренную инструкцией по его применению.

(**) Для выполнения установки и подключения машины смотрите соответствующий раздел.

ВИД НЕИСПРАВНОСТИ	ВОЗМОЖНАЯ ПРИЧИНА	УСТРАНЕНИЕ НЕИСПРАВНОСТЕЙ
Отжим не производится или производится, но с опозданием	Неисправности нет. Активирована система контроля балансировки	Система контроля балансировки предпринимает меры, чтобы равномерно распределить белье в баке. После распределения белья машина переходит в режим отжима. При последующих стирках равномерно распределяйте белье при загрузке в бак

РАЗДЕЛ 12: АВТОМАТИЧЕСКОЕ ПРЕДУПРЕЖДЕНИЕ О НЕИСПРАВНОСТИ И СПОСОБ УСТРАНЕНИЯ

109

Ваша машина имеет собственные системы, способные принимать необходимые меры предосторожности и предупреждать вас в случае любых поломок, постоянно контролируя процесс стирки.

КОД ОШИБКИ

 Проверьте загрузочный люк.

ВОЗМОЖНАЯ ПРИЧИНА НЕИСПРАВНОСТИ

Дверца люка открыта.

МЕТОД УСТРАНЕНИЯ

Плотно закройте дверцу.
Если неисправность не устраняется, выключите машину, отсоедините ее от сети и обратитесь в ближайший к вам авторизованный сервисный центр.

РАЗДЕЛ 12: АВТОМАТИЧЕСКОЕ ПРЕДУПРЕЖДЕНИЕ О НЕИСПРАВНОСТИ И СПОСОБ УСТРАНЕНИЯ

110

КОД ОШИБКИ



КРАН ПОДАЧИ ВОДЫ ЗАКРЫТ

Проверьте кран
поддачи воды.

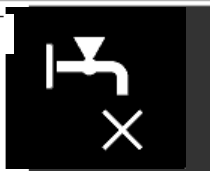

ВОЗМОЖНАЯ ПРИЧИНА НЕИСПРАВНОСТИ

Отсутствие воды или низкое давление
водопроводной воды.

МЕТОД УСТРАНЕНИЯ

- Возможно, закрыт водопроводный кран. Осуществите проверку.
 - Возможно отсутствие воды в системе водоснабжения. Осуществите проверку.
 - Если да, поверните ручку выбора программы в положение «ОТМЕНА». Выберите программу и запустите стиральную машину после подачи водопроводной воды.
 - Возможно, давление водопроводной воды слишком низкое. Осуществите проверку.
 - Возможно, шланг для подачи воды перекручен. Осуществите проверку.
 - Возможно, шланг для подачи воды засорен.
 - Очистите шланг для подачи воды и фильтры на клапане подачи воды. (*)
- Если неисправность не устранена, отсоедините машину от сети, закройте кран подачи воды и обратитесь в ближайший к вам авторизованный сервисный центр.

(*) См. стр. 99

РАЗДЕЛ 12: АВТОМАТИЧЕСКОЕ ПРЕДУПРЕЖДЕНИЕ О НЕИСПРАВНОСТИ И СПОСОБ УСТРАНЕНИЯ

111

КОД ОШИБКИ	<p>▲ НАСОС</p> <p>Отключите стиральную машину от электрической сети.</p> 
ВОЗМОЖНАЯ ПРИЧИНА НЕИСПРАВНОСТИ	Неисправный насос, забитый фильтр насоса или неисправно электрическое подключение насоса.
МЕТОД УСТРАНЕНИЯ	<p>Очистите фильтр насоса (**).</p> <p>Если неисправность не устранена, обратитесь в ближайший к вам авторизованный сервисный центр.</p>
КОД ОШИБКИ	<p>▲ ФИЛЬТР</p> <p>Проверьте фильтр.</p> 
ВОЗМОЖНАЯ ПРИЧИНА НЕИСПРАВНОСТИ	Неисправный насос, забитый фильтр насоса или неисправно электрическое подключение насоса.
МЕТОД УСТРАНЕНИЯ	<ul style="list-style-type: none"> - Возможно, фильтр насоса засорен. - Прочистите фильтр насоса. (**) - Возможно, сливной шланг засорен или перекручен. - Проверьте сливной шланг. <p>- Если неисправность не устранена, обратитесь в ближайший к вам авторизованный сервисный центр.</p>

(**) См. страницу 100

РАЗДЕЛ 12: АВТОМАТИЧЕСКОЕ ПРЕДУПРЕЖДЕНИЕ О НЕИСПРАВНОСТИ И СПОСОБ УСТРАНЕНИЯ

112

КОД ОШИБКИ

 **ВЫСОКИЙ УРОВЕНЬ ВОДЫ**

Перекройте подачу воды.



ВОЗМОЖНАЯ ПРИЧИНА НЕИСПРАВНОСТИ

В машине слишком большое количество воды.

МЕТОД УСТРАНЕНИЯ

Машина сама сливает воду.
После слива воды выключите машину и отключите ее от сети. Закройте кран подачи воды и обратитесь в ближайший к вам авторизованный сервисный центр.

РАЗДЕЛ 12: АВТОМАТИЧЕСКОЕ ПРЕДУПРЕЖДЕНИЕ О НЕИСПРАВНОСТИ И СПОСОБ УСТРАНЕНИЯ

113

КОД ОШИБКИ**НАПРЯЖЕНИЕ**Высокое
напряжение**КОД ОШИБКИ****НАПРЯЖЕНИЕ**Низкое
напряжение**ВОЗМОЖНАЯ
ПРИЧИНА
НЕИСПРАВНОСТИ**

Высокое или низкое напряжение питающей сети.

**МЕТОД
УСТРАНЕНИЯ**

В сети электроэнергии возможны колебания напряжения, поэтому проверьте, заземлена ли розетка, в которую включена стиральная машина. Пусть электрик измеряет напряжение, которое подается к вашему дому. Если с электросетью все в порядке, отключите стиральную машину от электрической сети и обратитесь в ближайший к вам авторизованный сервисный центр.

МАРКИРОВКА ЭНЕРГОЭФФЕКТИВНОСТИ И ЭКОНОМНОЕ ИСПОЛЬЗОВАНИЕ ЭНЕРГИИ



Потребление энергии и воды может меняться в зависимости от напора, жесткости и температуры воды, температуры окружающей среды, количества белья, дополнительных программ и колебаний напряжения. Чтобы уменьшить потребление энергии и воды и наиболее эффективно использовать машину, стирайте слабозагрязненное белье и используйте короткие программы ежедневно, периодически проводите чистку и техническое обслуживание, используйте машину в соответствии с рекомендациями производителя.

Этот символ на изделии или упаковке означает, что оно не считается бытовыми отходами. Вместо этого оно должно быть доставлено в специальные места утилизации электрического и электронного оборудования.

Таким образом вы поможете избежать возможных негативных последствий для окружающей среды и здоровья, которые могут возникнуть из-за неправильной утилизации изделия.

Переработка материалов поможет сохранить природные ресурсы.

За дополнительной информацией относительно утилизации этого продукта обратитесь в местные органы власти, пункты утилизации домашних отходов или в магазин, где вы приобрели изделие.

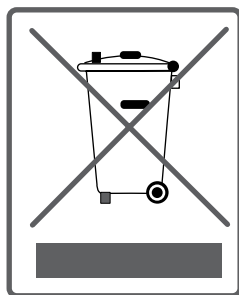

Произведено в Турции

«Вестель Беяз Ешья Санайи,
Ве Тиджарет А.С.»

Адрес: Организе Санайи Болгеси
45030 Маниса / ТУРЦИЯ

Тел: (+90) 236 226 30 00

Made in Turkey

Vestel Beyaz Elya San, Ve Tic A.S.

Adress: Organize Sanayi Bolgesi
45030 Manisa / TURKEY

Tel: (+90) 236 226 30 00

Импортер

ООО «Вестел - СНГ»

601655 г. Александров

Владимирская обл.,

ул. Гагарина д.16

Тел: (495) 980 50 43

Дата производства зашифрована в номере, указанном справа на
этикетке, расположенной на продукте. Например: 20611675050412,
где 12 означает день, 04 – месяц, 05 - год

EAC

52249738