

LERAN®

Руководство по эксплуатации

Стиральная машина

автоматическая бытовая

Модель:

WMS 58106 WSD2

Электрический прибор бытового назначения.

Производитель оставляет за собой право вносить изменения в конструкцию, комплектацию и характеристики изделия без предварительного уведомления.

Содержание

Меры предосторожности	4
Перед использованием	4
Меры безопасности	5
Описание прибора	6
Внешний вид	6
Комплектация	6
Установка	7
Распаковка стиральной машины	7
Выбор места установки	7
Извлечение транспортировочных болтов	8
Выравнивание стиральной машины	8
Подключение шланга подачи воды	9
Расположение сливного шланга	9
Эксплуатация	10
Быстрый запуск	10
Подготовка к стирке	12
Отделение для моющих средств	13
Панель управления	14
Таблица программ	15
Опции	17
Памятка по уходу	20
Техническое обслуживание	21
Очистка корпуса машины	21
Очистка барабана	21
Очистка дверного уплотнения и стекла	21
Чистка лотка для моющих средств	22
Очистка впускного фильтра	22
Очистка фильтра сливного насоса	23
Хранение и транспортировка	23
Устранение неисправностей	24
Возможные проблемы	24
Коды ошибок	25
Технические характеристики	26
Дополнительная информация	27
Гарантийные условия	28

Меры предосторожности

Перед использованием

1. Распаковка и осмотр
 - Распакуйте стиральную машину и убедитесь, что она не повреждена. Если вы сомневаетесь в целостности устройства, не используйте его и сразу обратитесь в авторизованный сервисный центр.
 - Убедитесь, что присутствуют все компоненты из списка комплектующих.
 - Храните упаковочные материалы (пластиковые пакеты, полистирольные части и т.п.) в недоступном для детей месте, поскольку они являются потенциально опасными.
2. Удаление транспортировочных болтов
 - Стиральная машина оснащена транспортировочными болтами, предотвращающими повреждение внутренних компонентов стиральной машины во время транспортировки. Перед использованием машины, транспортировочные болты должны быть извлечены.
 - После извлечения, закройте отверстия с помощью четырех прилагаемых пластмассовых заглушек.
3. Установка стиральной машины
 - Переместите стиральную машину в выбранное вами место. Не перемещайте устройство, удерживая его за верхнюю крышку или дверцу люка.
 - Установите прибор на твердой ровной поверхности в отапливаемом помещении вдали от любых источников тепла и воздействия прямых солнечных лучей.
 - Выровняйте устройство по уровню и убедитесь, что все ножки машины надёжно закреплены.
 - Не устанавливайте машину на ковер или ковровое покрытие.
- Используйте только новый комплект шлангов, поставляемый с прибором, старый комплект не должен использоваться повторно.
4. Подсоединение шланга подачи воды:
 - подключите шланг подачи воды в соответствии с требованиями местного оператора водоснабжения;
 - подвод воды односторонний — только для холодной воды.
5. Подсоединение сливного шланга
 - Если стиральная машина подсоединена к общей канализации, убедитесь, что канализационная сеть оснащена вентиляционной системой во избежание одновременной подачи и слива воды (эффект сифона).
 - Надежно закрепите сливной шланг, чтобы не обжечься во время слива горячей воды стиральной машиной.
6. Электрическое питание
 - Электрическое подключение должно выполняться квалифицированным специалистом в соответствии с инструкциями изготовителя и текущими стандартными правилами техники безопасности.
 - Прибор должен быть подключен к исправной заземлённой розетке. Убедитесь, что параметры сети соответствуют параметрам, указанным на шильдике прибора. Производитель не несет ответственности за ущерб, причиненный имуществу или за нанесение вреда людям или животным в результате несоблюдения инструкций.
 - Не используйте удлинители и тройники. Убедитесь, что мощность розетки соответствует максимальной мощности стиральной машины.

- Перед выполнением любых работ по обслуживанию стиральной машины, отключите ее от сети питания.
- При повреждении вилки или шнура питания они должны быть заменены специалистами авторизованного сервисного центра.
- Устройство предназначено только для бытового использования.

Меры безопасности

- Стиральная машина должна быть установлена только в отапливаемых помещениях. Установка в ванной комнате или других местах с влажным воздухом не рекомендуется.
- Не храните и не используйте легковоспламеняющиеся средства вблизи прибора.
- Не оставляйте прибор включенным, когда он не используется. Никогда не прикасайтесь к шнуру питания и розетке мокрыми руками.
- Перед чисткой или техническим обслуживанием машины не забудьте выключить ее и обесточить.
- Никогда не тяните за шнур питания, чтобы обесточить прибор. Удерживая вилку, потяните её из розетки.
- Не пытайтесь закрыть дверцу с чрезмерным усилием. Если дверь плохо закрывается, проверьте машину на наличие избыточного количества одежды.
- Не прикасайтесь к дверце во время стирки — она может быть горячей.
- Остерегайтесь сливающейся из машинки воды, поскольку она может быть горячей.
- Не ставьте тяжелые предметы или источники тепла или влаги на машину.
- Никогда не открывайте дверь принудительно и не используйте ее как ступеньку.
- Перед открытием дверцы убедитесь, что вода в барабане отсутствует.
- Не открывайте дверцу при визуальном заметном наличии воды в барабане.
- Перед стиркой убедитесь, что в карманах одежды ничего не осталось. Острые и жесткие предметы, такие как монеты, броши, гвозди, камни и т.д. могут привести к серьезным повреждениям машины.
- В машине запрещено стирать ковровые покрытия.
- Люди с ограниченными физическими, сенсорными или умственными способностями (включая детей) и лица, не имеющие достаточного опыта или знаний, НЕ ДОЛЖНЫ пользоваться данным устройством, если их действия не контролируются или если они предварительно не проинструктированы о правилах использования прибора лицом, отвечающим за их безопасность.
- Не позволяйте детям играть с прибором или упаковочными материалами. Дети могут проводить чистку и обслуживание прибора только под присмотром лица, ответственного за их безопасность.
- Не подпускайте к стиральной машине детей до 3-х лет.
- Очищайте корпус стиральной машины влажной тканью. Не используйте абразивные моющие средства.

Описание прибора

Внешний вид

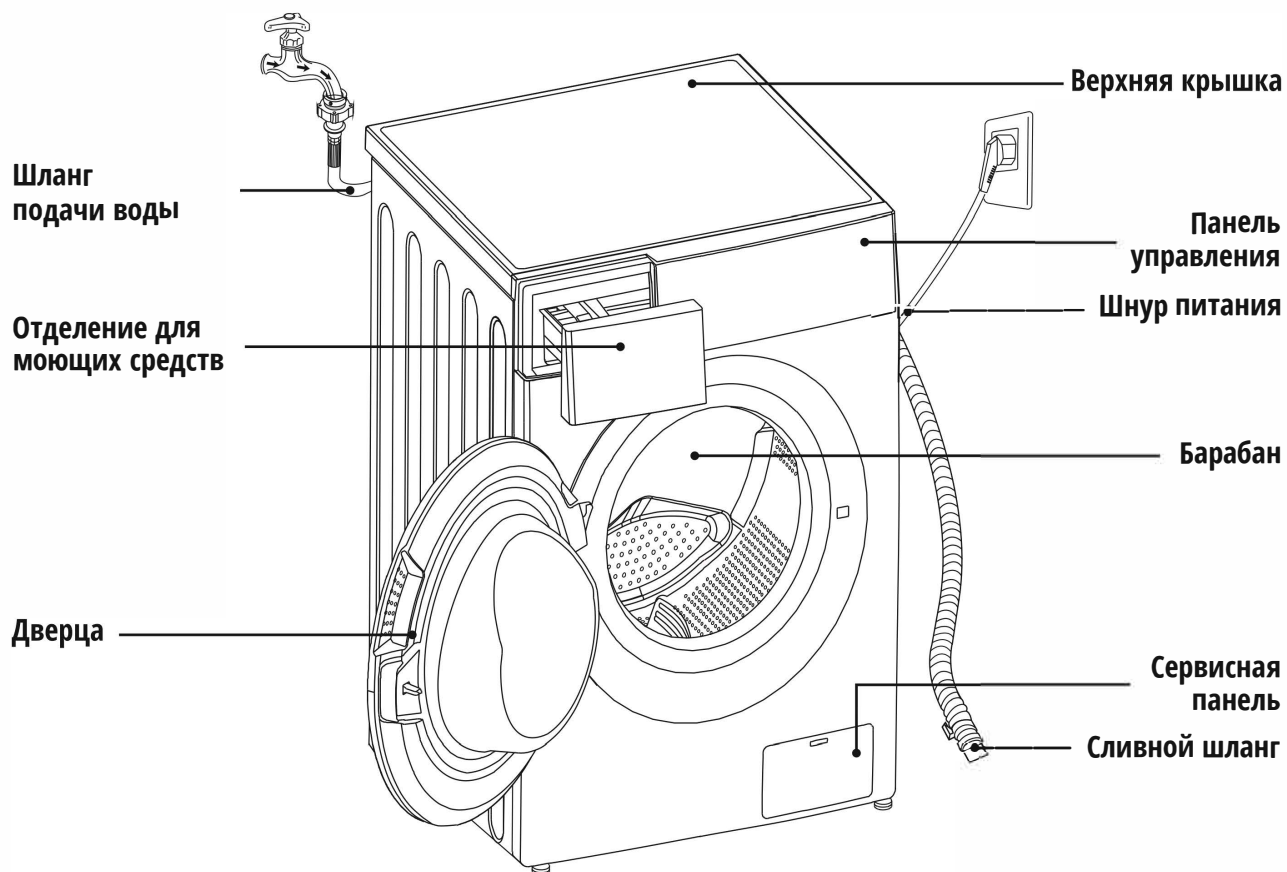

Комплектация



Примечание: все изображения в данном руководстве представлены только для ознакомления, фактический прибор может отличаться.

Установка

Распаковка стиральной машины

- ❗ **Храните упаковочные материалы, такие как пленка или пенопласт, вне зоны доступа детей, поскольку они могут представлять опасность удушья для детей.**

1. Удалите картонную коробку и упаковку из пенополистирола.
2. Приподнимите стиральную машину и вытащите подставку. Убедитесь, что маленькие треугольные кусочки пенополистирола удалены вместе с подставкой. Если нет, отклоните устройство назад, обоприте о стену и удалите их вручную.
3. Удалите ленту, крепящую шнур питания и сливной шланг.
4. Извлеките шланг для подачи воды из барабана.

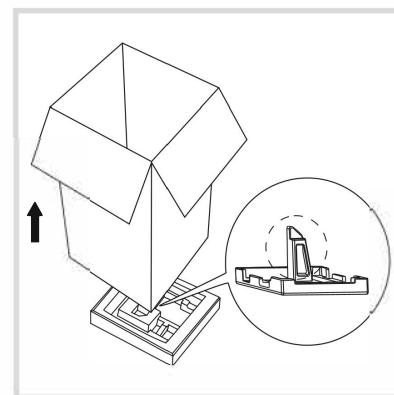

Выбор места установки

- ❗ **Поверхность должна быть прочной и ровной, а машина должна быть выровнена по уровню во избежание её самопроизвольного перемещения. Убедитесь, что устройство не стоит на шнуре питания.**

Перед установкой убедитесь, что выбранное место соответствует следующим требованиям:

1. Поверхность твердая, ровная и сухая.
2. Находится вдали от воздействия прямых солнечных лучей.
3. С достаточной вентиляцией.
4. Температура в помещении не опускается до 0°C и ниже.
5. Находится вдали от любых источников тепла или легковоспламеняющихся веществ.

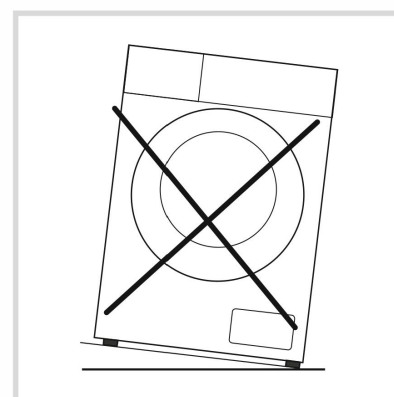
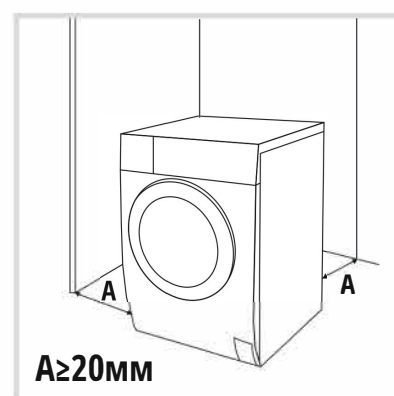

Извлечение транспортировочных болтов

- ! Обязательно удалите транспортировочные болты с задней стороны перед тем, как начать использовать устройство.

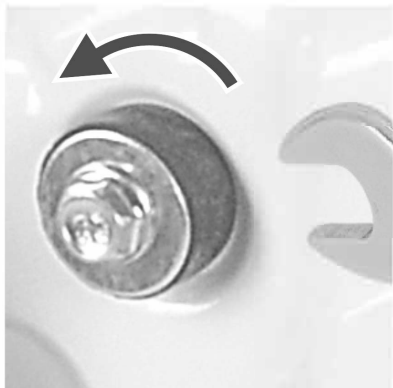

При помощи ключа выкрутите 4 транспортировочных болта

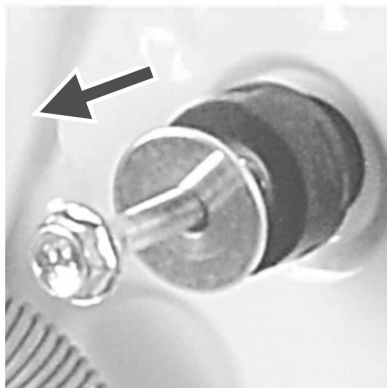

Удалите болты вместе с резиновыми втулками и сохраните для дальнейшего использования.

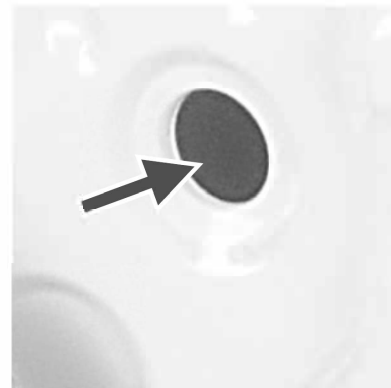

Закройте отверстия заглушками из пакета с комплектующими

Выравнивание стиральной машины

- ! Стопорные гайки на всех четырех ножках должны быть надёжно закручены.

1. Ослабьте стопорные гайки.
2. Вращением ножек по или против часовой стрелки регулируйте их высоту, чтобы выровнять машину по уровню.
3. Затяните стопорные гайки. Убедитесь, что стиральная машина стоит устойчиво.

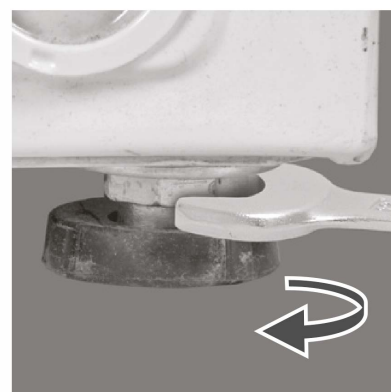

Подключение шланга подачи воды

Чтобы предотвратить утечку или повреждение водой, следуйте инструкциям в этом абзаце.

Подключите шланг для подачи воды к впускному клапану и к водопроводному крану с холодной водой, как показано на рисунке.



- Не перегибайте, не повреждайте и не модифицируйте шланг для подачи воды.
- Затягивайте гайки только вручную, не используйте для этого инструменты. Убедитесь, что соединения затянуты плотно.

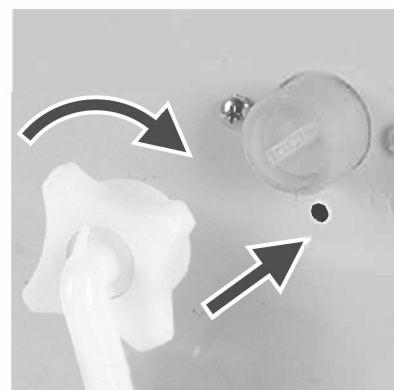

Расположение сливного шланга



- Не растягивайте и не перегибайте сливной шланг.
- Правильно располагайте сливной шланг.

Есть два способа расположить конец сливного шланга:

1. Подсоединить к общему сливу в канализацию.
2. Опустить его в ванную/раковину.

Правильно расположите сливной шланг, так, чтобы на пол не капала вода и был перегиб для создания гидрозатвора (Рис. 1 и 2). Точка входа в канализацию должна быть поднята минимум на 40 см от уровня основной трубы канализации.

На рисунке 3 показан пример неправильного подключения.



Рисунок 1



Рисунок 2

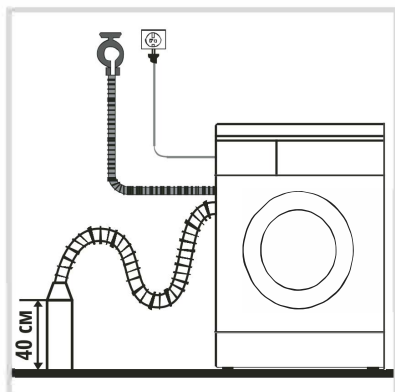

Рисунок 3

Эксплуатация

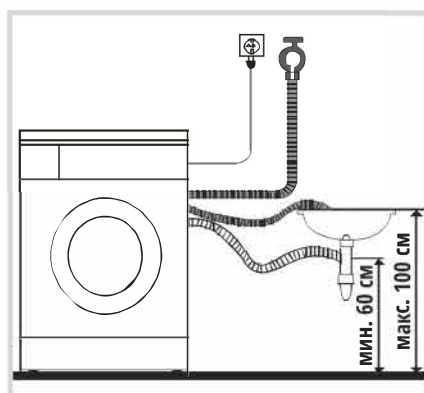
Быстрый запуск

До начала стирки убедитесь, что стиральная машина установлена правильно. Перед первым использованием запустите стиральную машину на программе «Хлопок» при 60°C со стиральным порошком или средством для первого запуска, чтобы промыть её от загрязнений, которые могли остаться после сборки или тестов на заводе. Во время первого запуска запрещено добавлять бельё в барабан во избежание его порчи.

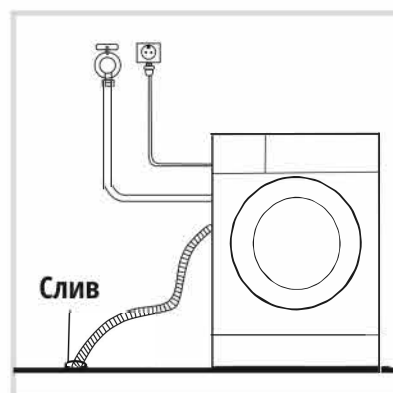
Калибровка

Рекомендуется откалибровать стиральную машину, чтобы обеспечить наилучшую производительность.

Устройство способно определять количество загруженного белья. Эта функция помогает оптимизировать производительность и снизить расход воды и электроэнергии.

1. Извлеките всё содержимое барабана и закройте дверцу.
2. Подключите прибор в розетку.
3. Включите стиральную машину и в течение 10 секунд удерживайте нажатыми одновременно кнопки «Отложенный старт» и «Температура». Отпустите кнопки, когда появится надпись «t19»
4. Нажмите ▷||, чтобы запустить цикл. На экране сначала отобразится «---», а затем «***». Отображаемое число будет показывать скорость вращения барабана в реальном времени. Когда число достигнет определенного значения (перестанет меняться), это означает, что стиральная машина успешно откалибрована.

Перед каждой стиркой

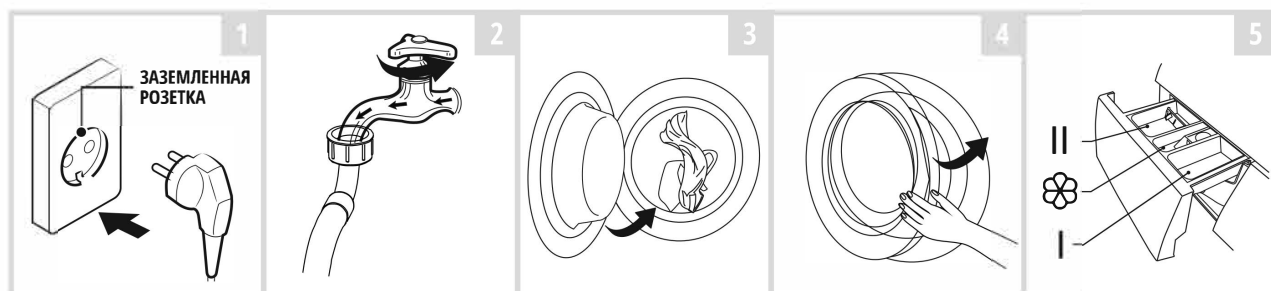

Подключите прибор к электросети

Откройте кран подачи воды

Загрузите бельё

Закройте дверцу

Добавьте моющее средство

- ❗ Добавьте моющее средство в отсек I если планируете использовать функцию предварительной стирки.

Стирка

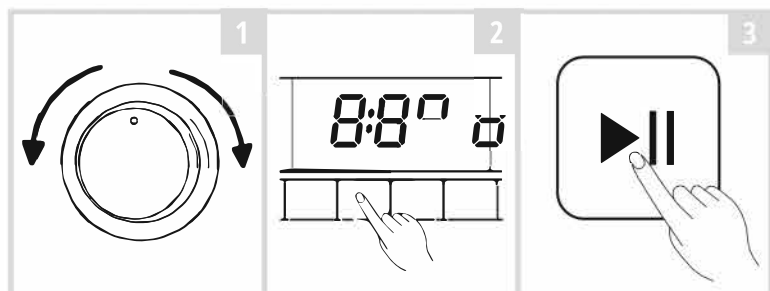

Выберите программу

Выберите функцию или измените настройки

Нажмите кнопку ▷||, чтобы запустить программу

После стирки

По окончании цикла стирки прозвучит звуковой сигнал, на дисплее отобразится надпись «End».

Подготовка к стирке

Стиральная машина предназначена для работы при температуре окружающей среды от 0 до 40°C. При температуре ниже 0°C впускной и выпускной клапаны могут быть повреждены. Если машина некоторое время находилась при температуре ниже 0°C, то перед началом использования её необходимо поместить в помещение с допустимой температурой и убедиться, что шланг подачи воды и сливной шланг не замерзли.

Пожалуйста, проверьте этикетки и инструкции по использованию моющего средства перед стиркой. Используйте только моющие средства, предназначенные для автоматической стирки.

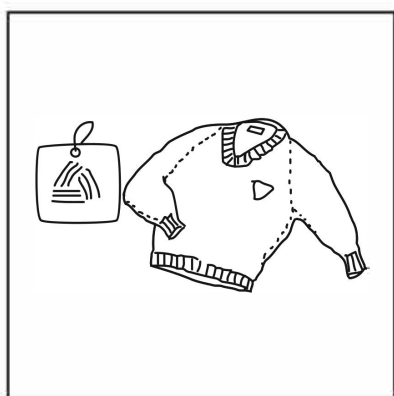

Читайте рекомендации на лейблах

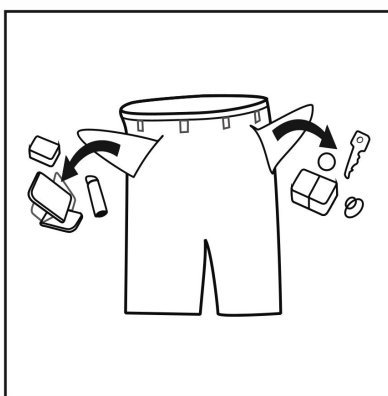

Извлеките все предметы из карманов одежды

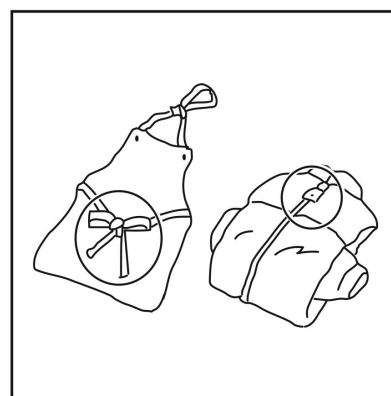

Свяжите пояса одежды, застегните молнии и пуговицы

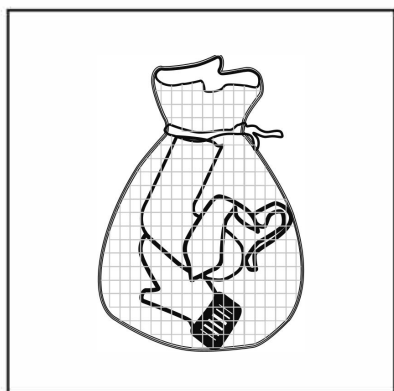

Сложите маленькие вещи в мешочек для стирки

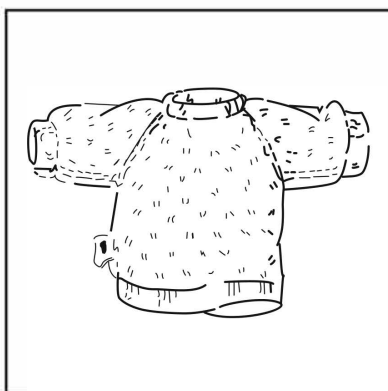

Вещи с пуговицами и вышивкой выверните наизнанку

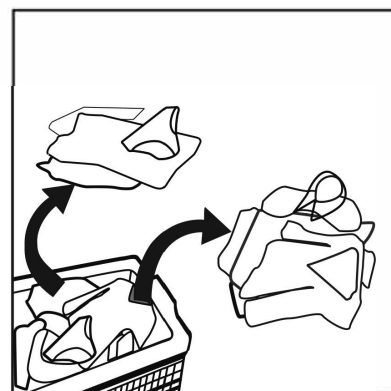

Сортируйте одежду



- Стирка одной большой или тяжёлой вещи (например, махрового полотенца, джинсов, пуховика и т.д.) может привести к дисбалансу во время отжима, повышенной вибрации и шуму. Чтобы избежать дисбаланса, следует добавить вещи в барабан для его уравнивания.
- Не стирайте в машине ткань, испачканную в керосине, бензине, спирте или в других легковоспламеняющихся веществах.

Отделение для моющих средств

I Отсек для моющих средств предварительной стирки

II Отсек для моющих средств основной стирки

☼ Кондиционер

 Нажмите для извлечения отделения для моющих средств

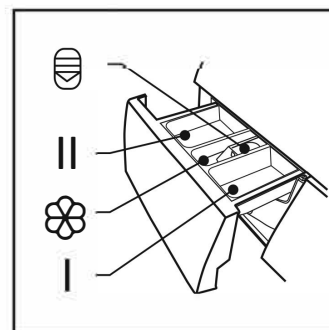

В отсек I моющее средство необходимо добавлять только в случае выбора опции предварительной стирки.

Программа	I	II	☼
Хлопок	<input type="radio"/>	<input checked="" type="radio"/>	<input type="radio"/>
Синтетика	<input type="radio"/>	<input checked="" type="radio"/>	<input type="radio"/>
Смешанная стирка	<input type="radio"/>	<input checked="" type="radio"/>	<input type="radio"/>
Джинсы	<input type="radio"/>	<input checked="" type="radio"/>	<input type="radio"/>
Отжим			
Полоскание и отжим			<input type="radio"/>
Хлопок Эко		<input checked="" type="radio"/>	<input type="radio"/>
Цветная одежда		<input checked="" type="radio"/>	<input type="radio"/>

Программа	I	II	☼
Постельное белье	<input type="radio"/>	<input checked="" type="radio"/>	<input type="radio"/>
Детская одежда	<input type="radio"/>	<input checked="" type="radio"/>	<input type="radio"/>
Шерсть		<input checked="" type="radio"/>	<input type="radio"/>
Спортивная одежда	<input type="radio"/>	<input checked="" type="radio"/>	<input type="radio"/>
Быстрая стирка 45 мин		<input checked="" type="radio"/>	<input type="radio"/>
Быстрая стирка 15 мин		<input checked="" type="radio"/>	<input type="radio"/>
Стирка с паром	<input type="radio"/>	<input checked="" type="radio"/>	<input type="radio"/>

● : обязательно использовать моющее средство, без которого стирка будет неэффективной.

○ : по желанию.

Панель управления

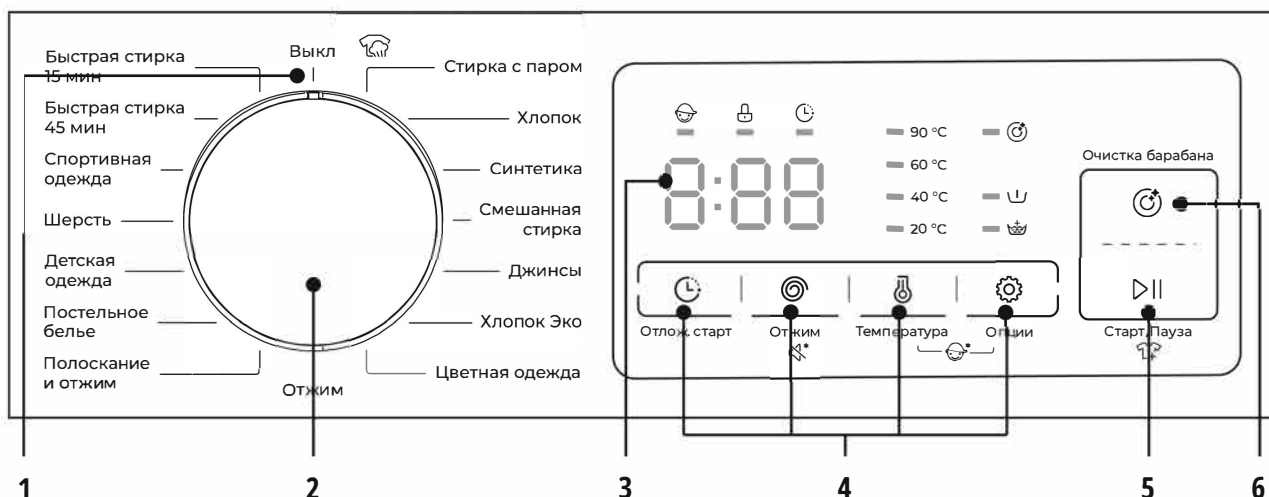

1. Положение селектора программ, при котором стиральная машина выключена.
2. Селектор программ для выбора программы стирки.
3. Дисплей. На дисплее отображаются настройки, предполагаемое оставшееся время, параметры и сообщения о состоянии.
4. Кнопки опций. Эти кнопки позволяют выбирать дополнительные функции и загораются при выборе.
5. Кнопка «Старт/Пауза». Нажмите, чтобы запустить или приостановить стирку.
6. Кнопка «Очистка барабана». Специальный цикл работы, предназначенный для чистки барабана и труб от скопившихся загрязнений.

Примечания: схема панели управления дана в ознакомительных целях, панель управления на изделии может отличаться.



Таблица программ

Программа	Описание	Макс. загрузка, кг	Температура по умолч., °С	Продолжительность по умолч.
Хлопок	Для стирки прочных, стойких к температуре изделий из хлопка и льна.	6,0	40	1:28
Синтетика	Для стирки изделий из синтетических или смешанных тканей. При стирке трикотажного текстиля количество моющего средства должно быть уменьшено, поскольку из-за свойств материала пенообразование происходит более интенсивно.	3,0	40	1:25
Детская одежда	Программа предназначена для стирки детских вещей. Дополнительное полоскание лучше удалит остатки стирального порошка и аллергены и снизит раздражение нежной детской кожи.	6,0	60	2:01
Быстрая стирка 45 мин	Быстрая стирка небольшого количества слабозагрязненного белья.	2,0	20	0:45
Смешанная стирка	Для стирки смешанных вещей из хлопка и синтетики средней загрязнённости.	6,0	40	0:58
Джинсы	Для стирки джинсовых изделий.	6,0	40	1:40
Цветная одежда	Для стирки ярко окрашенной одежды. Низкая температура способствует защите цвета.	3,0	20	1:01
Быстрая стирка 15 мин	Сверхкороткая программа для стирки малого количества слабозагрязненного белья.	2,0	холодная	0:15
Шерсть	Бережная стирка изделий из шерсти или с высоким её содержанием, которые допустимо стирать в стиральной машине (см. ярлык на изделии). Щадящая программа для предотвращения усадки с более длительными паузами в программе.	2,0	40	1:07

Программа	Описание	Макс. загрузка, кг	Температура по умолч., °C	Продолжительность по умолч.
Отжим	Только отжим с возможностью выбрать скорость вращения.	6,0	—	0:12
Полоскание и отжим	Полоскание с последующим отжимом.	6,0	—	0:20
Спортивная одежда	Стирка спортивной одежды.	3,0	20	0:47
Постельное белье	Программа для стирки громоздких вещей.	6,0	40	1:48
Стирка с паром	Пар глубоко проникает в волокна ткани и эффективно устраняет бактерии и микробы, предотвращая появление неприятного запаха или аллергических реакций.	3,0	40	1:26
Хлопок Эко	Подходит для стирки белья при температуре около 40–60°C	6,0	20	0:59

Примечание:

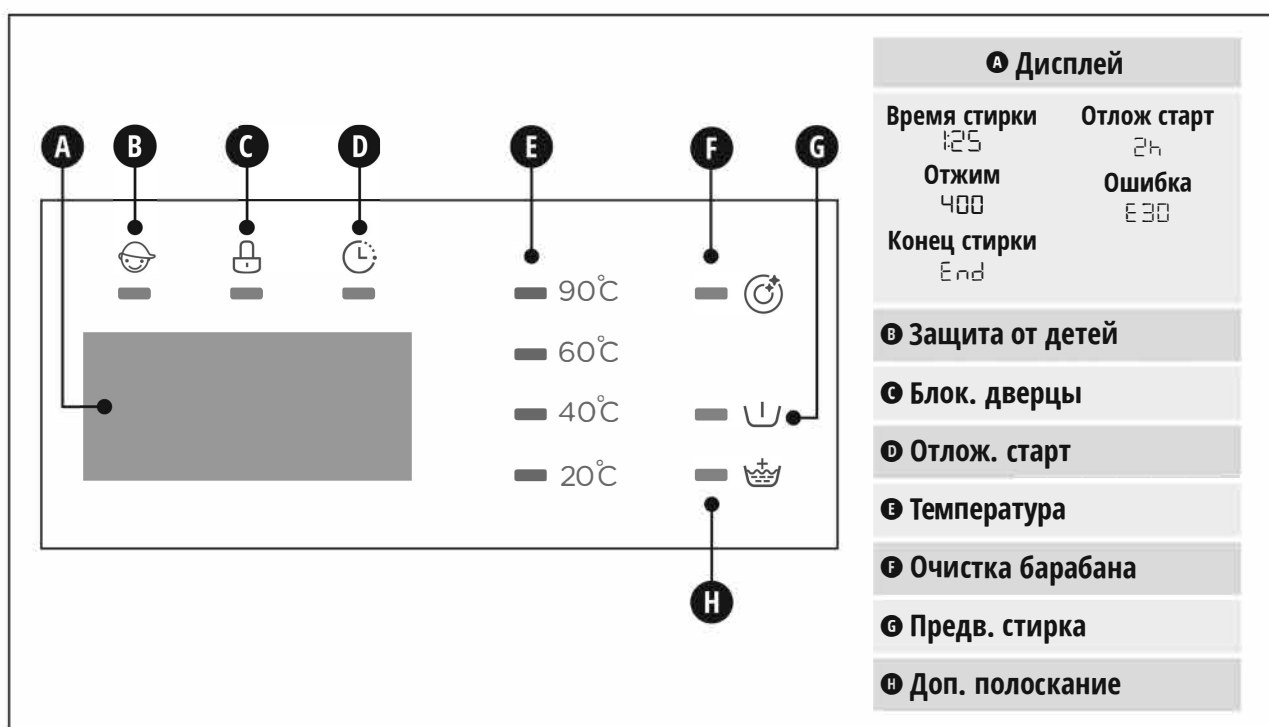
- Параметры в данной таблице даны только для сведения пользователя. Фактические параметры могут немного отличаться от параметров выше приведенной таблицы и зависят, от температуры, давления и качества воды в водопроводе и других внешних факторов.
- Если во время работы прибора произойдет перерыв в электроснабжении, машина сохранит выбранную программу и продолжит ее выполнение после восстановления подачи питания.

Опции

Отжим

Вы можете изменять скорость отжима, нажимая кнопку «Отжим». Выбор будет изменяться циклически: 0 → 400 → 600 → 800 → 1000.

Программа	Отжим по умолч.	Программа	Отжим по умолч.
Хлопок	1000	Постельное белье	1000
Синтетика	1000	Детская одежда	1000
Смешанная стирка	1000	Шерсть	600
Джинсы	800	Спортивная одежда	800
Отжим	1000	Быстрая стирка 45 мин	800
Полоскание и отжим	1000	Быстрая стирка 15 мин	800
Хлопок Эко	1000	Стирка с паром	1000
Цветная одежда	1000		

Отложенный старт

1. Выберите программу
2. Нажимайте кнопку «Отлож. старт», чтобы выбрать время отложенного старта в диапазоне от 0 до 24 часов.
3. Нажмите кнопку «Старт/Пауза», чтобы запустить или приостановить выполнение цикла.

Чтобы отменить отложенный старт нажимайте кнопку «Отлож.старт» пока на дисплее не появится 0 перед тем, как запустить программу. Если вы уже нажали кнопку «Старт/Пауза», выключите стиральную машину для сброса настроек, включите и выберите нужную программу.

Предварительная стирка

Функция предварительной стирки позволяет выполнять дополнительную стирку перед основным циклом стирки. При его выборе вам нужно добавить моющее средство в отсек I.

Дополнительное полоскание

В ходе цикла стирки одежда будет подвергнута дополнительному полосканию.

Очистка барабана

Специальный режим для очистки барабана, внутренних полостей и труб. Применяется нагрев до 90°C для стерилизации и более гигиеничной последующей стирки. Не добавляйте бельё или вещи во время выполнения этой программы. При использовании средства для первого запуска или специализированных чистящих средств можно добиться лучшего результата очистки. Используйте этот режим по мере необходимости.

Каждые 25 циклов стирки машина будет напоминать о необходимости запустить программу очистки барабана.

Как включить:

1. При закрытой дверце люка нажмите и удерживайте кнопку очистки барабана в течение 3 секунд. Индикатор напоминания будет сброшен
2. Машина автоматически продолжит подсчет циклов после завершения программы очистки.

Температура

Вы можете изменить температуру цикла стирки в соответствии с потребностями. Для этого нажимайте кнопку Температура, режимы будут сменяться циклически: холодная → 20°C → 40°C → 60°C → 90°C.

Блокировка от детей

Эта функция предназначена, чтобы предотвратить случайное включение или изменение программы детьми.

- Одновременно нажмите кнопки «Температура» и «Опции» и удерживайте в течение 3-х секунд. Прозвучит звуковой сигнал и загорится индикатор детской блокировки.
- Когда блокировка от детей активирована, на дисплее будут поочередно отображаться «CL» и оставшееся время.
- Нажатие любой другой кнопки приведет к тому, что индикатор блокировки от детей будет мигать в течение 3 секунд. Когда программа завершится, «CL» и «END» будут чередоваться на дисплее в течение 10 секунд, затем индикатор блокировки будет мигать в течение 3 секунд.
- Блокировка от детей отключает все кнопки, кроме кнопок разблокировки.
- Для снятия блокировки одновременно нажмите кнопки «Температура» и «Опции».
- Пожалуйста, отключите блокировку от детей перед выбором новой программы.

Отключение звуковых сигналов

1. Выберите программу.
2. Зажмите кнопку «Отжим» на 3 секунды, чтобы отключить все звуковые сигналы.

Чтобы обратно включить звуковые сигналы, снова зажмите кнопку «Отжим» на 3 секунды. Настройка будет сохранена до следующего сброса.

Звуковые сигналы останутся отключенными до момента, пока вы самостоятельно их не включите.

Добавление вещей

Эта операция может быть выполнена во время процесса стирки. В целях повышения безопасности дверца не откроется, если барабан всё еще вращается и в нём находится большое количество горячей воды. Нельзя пытаться открыть дверцу силой, это может привести к её повреждению или травмам.











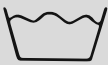





















Нажмите и удерживайте кнопку «Старт/Пауза» в течение 3 секунд для перезагрузки и добавления вещей в середине цикла.

Пожалуйста выполните следующие действия:

1. Дождитесь пока барабан остановится.
2. Дождитесь пока дверь разблокируется (в целях обеспечения безопасности она разблокируется не сразу).
3. Добавьте вещи, закройте дверцу и нажмите кнопку «Старт/Пауза».

Памятка по уходу

Информация на вещах и белье поможет вам выбрать наилучший способ стирки ваших вещей.

<p>Нормальная стирка</p> 	<p>Деликатная стирка</p> 	<p>Ручная стирка</p> 	<p>Не стирать</p> 	<p>Можно отбеливать</p> 	<p>Не отбеливать</p> 	<p>Можно отбеливать с применением хлора</p> 	<p>Можно отбеливать, но без хлора</p> 
<p>Можно сушить в сушке при средней темп. (макс. 150°C)</p> 	<p>Можно сушить в сушке при низкой темп. (макс. 110°C)</p> 	<p>Можно гладить</p> 	<p>Не гладить</p> 	<p>Можно гладить при низкой темп. (макс. 110°C)</p> 	<p>Можно гладить при средней темп. (макс. 150°C)</p> 	<p>Можно гладить через ткань</p> 	<p>Паровая гладка</p> 
<p>Сухая чистка</p> 	<p>Сухая чистка запрещена</p> 	<p>Обычная сухая чистка с любым растворителем</p> 	<p>Обычная сухая чистка с углеводородным растворителем</p> 	<p>Можно отжимать и сушить в сушке</p> 	<p>Сушить на горизонтальной поверхности</p> 	<p>Сушить без выжимания</p> 	<p>Можно сушить вертикально / на свежем воздухе</p> 
<p>Можно сушить после стирки</p> 	<p>Можно сушить на свежем воздухе в тени</p> 	<p>Теплая сухая чистка</p> 	<p>Нельзя выжимать и сушить</p> 	<p>Можно сушить на свежем воздухе</p> 	<p>Не выжимать</p> 	<p>Не стирать в стиральной машине</p> 	<p>Теплая стирка (макс. 40°C)</p> 

Техническое обслуживание

! До начала чистки и обслуживания прибора обесточьте его.

Очистка корпуса

Правильное техническое обслуживание стиральной машины может продлить срок ее службы. При необходимости поверхность можно очистить разбавленным мягким нейтральным моющим средством. Излишки воды немедленно протрите сухой тканью. Не используйте для чистки острые предметы.

! Не используйте для очистки кислоты, спирт, растворители и т.п.



Очистка барабана

Ржавчину, оставшуюся внутри барабана от металлических изделий, следует немедленно удалить моющим средством, не содержащим хлора. Никогда не используйте для этого металлическую щетку или мочалку.

Очистка дверного уплотнения и стекла

После каждой стирки протирайте стекло и уплотнение на дверце, чтобы убрать оставшиеся волокна ткани и потеки. Оставшиеся волокна со временем могут спрессоваться и стать причиной протечки воды. После каждой стирки извлекайте из уплотнения посторонние предметы, такие как монеты, пуговицы и т.п.

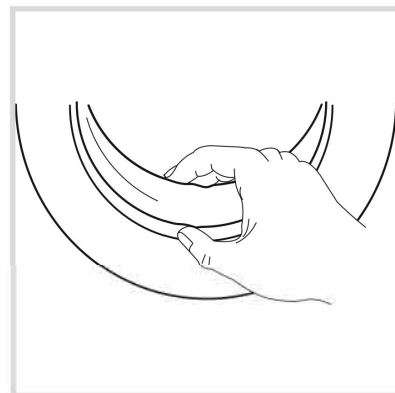

Чистка лотка для моющих средств

Рекомендуется очищать лоток для моющих средств, по крайней мере, один раз в 3 месяца. Для этого:

1. Нажмите фиксатор и вытащите лоток для моющих средств из углубления. Очистите внутреннюю часть углубления щеткой.
2. Тщательно промойте все отделения водой.
3. Верните лоток на место.

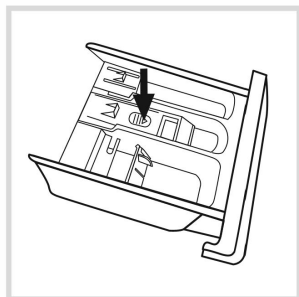

Нажмите на кнопку со стрелкой и потяните, чтобы извлечь лоток

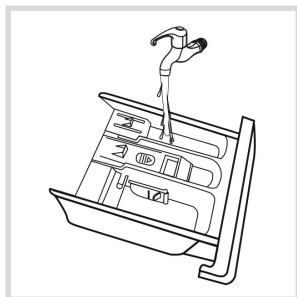

Промойте лоток водой

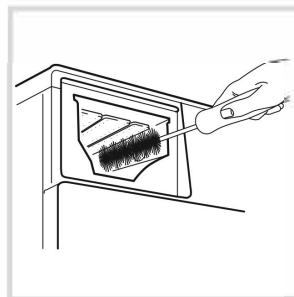

Очистите щеткой пазы в корпусе

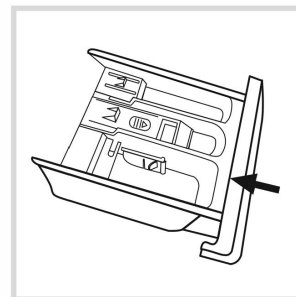

Вставьте контейнер на место

Очистка впускного фильтра

Впускной фильтр следует чистить, если при открытии крана вода в машину перестала подаваться или подается плохо.

Со стороны водопроводного крана:

1. Закройте кран.
2. Снимите с крана водопроводный шланг.
3. Промойте фильтр щеткой.
4. Наденьте шланг обратно на кран.

Со стороны стиральной машины:

1. Открутите водопроводный шланг от задней части машины.
2. Извлеките фильтр (могут понадобиться длинноносые плоскогубцы).
3. Для очистки фильтра используйте щетку.
4. Установите фильтр обратно и прикрутите шланг.

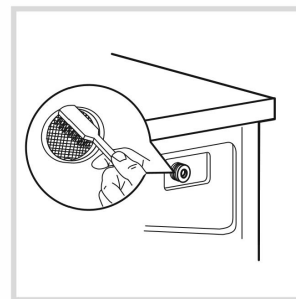
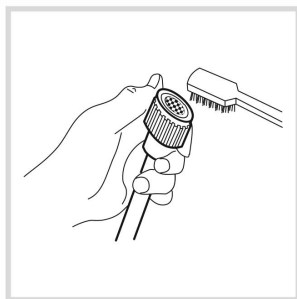
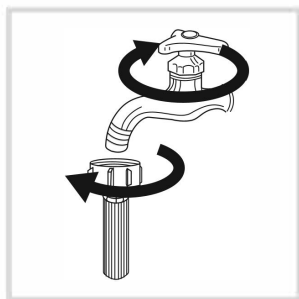

Очистка фильтра сливного насоса



- Будьте осторожны, в фильтре может находиться горячая вода! Дождитесь, когда вода остынет.
- Отключите стиральную машину от электросети.
- Периодически очищайте фильтр (каждые 3 месяца), чтобы обеспечить нормальную работу машины.

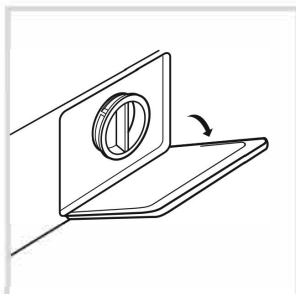

Откройте сервисную панель

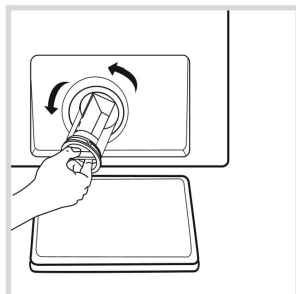

Поверните фильтр против часовой стрелки и потяните на себя

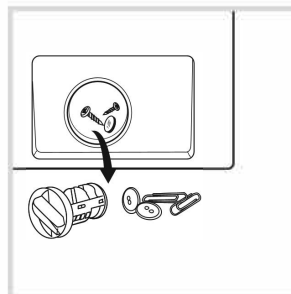

Извлеките из фильтра посторонние предметы

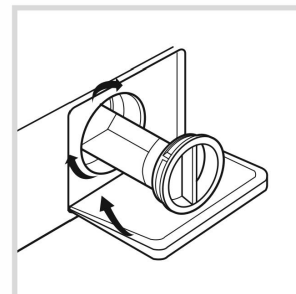

Заверните фильтр по часовой стрелке



Никогда не снимайте фильтр насоса во время стирки, всегда дождитесь, когда машина завершит цикл и сольет воду. При установке фильтра на место убедитесь, что он надежно закручен.

Хранение и транспортировка

- Если прибор необходимо транспортировать на длительное расстояние, установите на место транспортировочные болты.
- Запрещается упаковывать машину в процессе или после работы — конденсат и влага должны испаряться.
- Хранить машину следует в сухом отапливаемом помещении при температуре воздуха не ниже 5°C вдали от отопительных приборов.

Устранение неисправностей

Возможные проблемы

Проблема	Причина	Решение
Стиральная машина не запускается.	Плохо закрыта дверца.	Откройте дверцу, проверьте, не мешает ли ей закрываться одежда в барабане; закройте и снова попробуйте запустить машину.
Дверца не открывается.	Работает схема обеспечения безопасности машины.	Отключите машину от сети.
Утечка воды.	Не затянуто одно или несколько соединений на впускных или сливных шлангах.	Затяните соединения. Прочистите сливной шланг.
Остатки средства для стирки в контейнере.	Стиральный порошок намок или слипся.	Вымойте и просушите лоток.
Индикатор или дисплей не работает.	<ul style="list-style-type: none"> Нет электропитания. Поврежден контроллер. Повреждена электрическая схема. 	Проверьте, есть ли питание в электросети и подключена ли машина к розетке.
Аномальный шум.	<ul style="list-style-type: none"> Транспортировочные болты не были сняты. Машина установлена не ровно. 	<ul style="list-style-type: none"> Проверьте, были ли сняты транспортировочные болты. Убедитесь, что машина установлена на твердом и ровном полу.
Время выполнения программы отличается от указанного на дисплее.	<p>Время выполнения программы зависит от множества факторов: давление воды в подключаемом водопроводе, температура воды, количество и вес загруженного белья.</p> <p>Допустимые отклонения времени выполнения программ:</p> <ul style="list-style-type: none"> для программ длительностью до 30 минут: ± 5 мин; для программ длительностью от 30 до 60 минут: ± 10 мин; для остальных программ: $\pm 15\%$. 	

Коды ошибок

Код ошибки	Причина	Решение
E30	Дверь не до конца закрыта.	Перезапустите стирку, после того как закроете дверь. Убедитесь, что вещи не застряли между корпусом и дверцей.
E10	Проблема подачи воды.	Проверьте, чтобы шланг подачи воды был хорошо затянут и не перекручен, проверьте фильтры, как указано в разделе «Техническое обслуживание».
E21	Продолжительный слив воды.	Проверьте, чтобы сливной шланг не был заткнут или засорён.
E12	Превышение уровня воды.	Перезапустите стирку.
EXX	Другие ошибки.	Для начала выключите/включите стиральную машину. Если ошибка сохраняется, обратитесь в службу поддержки или авторизованный сервисный центр.

Технические характеристики

Стиральная машина предназначена для стирки, полоскания и отжима изделий из всех видов тканей. Устройство предназначено для бытовых нужд, не связанных с осуществлением предпринимательской деятельности.

Модель	WMS 58106 WSD2
Размер (Ш×Г×В)	595×400×850 мм
Масса нетто	52 кг
Максимальная загрузка	6,0 кг
Максимальная скорость отжима	1000 об/мин
Питание	220–240 В ~ 50 Гц
Номинальная мощность	2000 Вт
Сила тока	10 А
Класс энергетической эффективности	A+++
Энергопотребление *	137 кВт·ч/год
Расход энергии в выключенном режиме	0,5 Вт
Расход энергии в режиме ожидания	1,0 Вт
Давление воды	0,05–1 МПа
Потребление воды **	9240 л/год
Класс эффективности отжима	C
Корректированный уровень звука (стирка)	59 дБ
Корректированный уровень звука (отжим)	79 дБ

* Потребление электроэнергии рассчитано на основе 220 стандартных циклов стирки для изделий из хлопка (программа «Хлопок Эко») при 60°C / 40°C при полной и частичной загрузке и при потреблении энергии в экономичном режиме. Фактическое потребление энергии зависит от способа использования прибора.

** Водопотребление рассчитано на основе 220 стандартных циклов стирки для изделий из хлопка (программа «Хлопок Эко») при 60°C / 40°C при полной и частичной загрузке. Фактическое потребление воды зависит от способа использования прибора.

Дополнительная информация

На прибор предоставляется 1 год гарантийного обслуживания со дня передачи товара потребителю. Срок службы: 5 лет, при использовании в строгом соответствии с настоящим руководством и применимыми техническими стандартами.

Специальные условия реализации не установлены.

При обнаружении неисправностей в работе прибора следует немедленно прекратить его использование, отключить от электросети и передать в ближайший авторизованный сервисный центр.

Информацию об авторизованных сервисных центрах вы можете узнать на веб-сайте www.leran.pro в разделе «Установка и ремонт». Если в вашем городе отсутствует авторизованный сервисный центр, вам следует обратиться в магазин, где вы приобрели наш товар, и он организует ремонт или замену.

Настоящая информация является частью сопроводительной технической документации, прилагаемой к товару. Изготовитель постоянно работает над совершенствованием конструкции и технических характеристик выпускаемой продукции, в том числе над улучшением энергетической эффективности. По истечению срока службы прибора сервисный центр вправе отказать в поставке запчастей и ремонте техники.

Производитель оставляет за собой право вносить изменения в конструкцию, комплектацию и характеристики изделия без предварительного уведомления.

Утилизация изделия

Отслужившее изделие нужно сделать непригодным для использования. Для этого отсоедините его от электросети и обрежьте кабель, так как он может представлять опасность для играющих детей.



Данный символ на изделии или его упаковке указывает, что оно не подлежит утилизации в качестве бытовых отходов. Изделие следует сдать в соответствующий пункт приема электронного и электрооборудования для последующей утилизации. Соблюдая правила утилизации изделия, вы сможете предотвратить причинение ущерба окружающей среде и здоровью людей, который возможен вследствие неподобающего обращения с подобными отходами.

Утилизация упаковочных материалов



Упаковочные материалы подлежат вторичной переработке и содержат соответствующий знак. Тем не менее, отдельные части упаковки должны быть утилизированы согласно правилам местной администрации, касающимся ликвидации отходов.

ГАРАНТИЙНЫЕ УСЛОВИЯ

1. Гарантийный срок составляет 12 месяцев со дня передачи товара потребителю.
2. Срок службы товара – 5 лет.
3. Гарантийные обязательства не действуют, если неисправность явилась следствием нарушения инструкции по эксплуатации, механического воздействия, нарушения пломбировки (если такая предусмотрена), проникновения влаги, неквалифицированного вмешательства, ремонта в неавторизованных сервисных центрах, форс-мажорных обстоятельств.
4. После осуществления ремонта в случаях, указанных в п. 3, гарантийные обязательства прекращаются.

Наименование товара: _____

Серийный номер: _____

Дата изготовления: _____

Дата продажи: «___» _____ 20___ года

Подпись продавца
(Без печати недействительна)

МП

Произведено в Китае компанией WUXI LITTLE SWAN CO. LTD
Адрес: 18# SOUTH CHANGJIANG ROAD, NEW DISTRICT, WUXI, JIANGSU PROVINCE
Сделано по заказу ООО «Леран»

Адрес: Россия, 454091, г. Челябинск, ул. Пушкина, д. 65, пом. 6

Информацию об авторизованных сервисных центрах вы можете узнать на web-сайте www.leran.pro
в разделе «Установка и ремонт»

Бесплатный телефон сервисной службы: 8-800-755-3-755

www.leran.pro