

***Bedienungsanleitung***

***User manual***

***Руководство пользователя***

*Waschmaschine*

*Washing Machine*

*Стиральная машина*

**MWM 570 Blanc**

*Monsher*



## СОДЕРЖАНИЕ

ВНИМАНИЕ .....	48
ПЕРЕД ИСПОЛЬЗОВАНИЕМ .....	49
ОПИСАНИЕ СТИРАЛЬНОЙ МАШИНЫ .....	51
УСТАНОВКА.....	52
ФУНКЦИИ ПАНЕЛИ УПРАВЛЕНИЯ .....	55
КАК ПОЛЬЗОВАТЬСЯ СТИРАЛЬНОЙ МАШИНОЙ.....	58
ЧИСТКА И ОБСЛУЖИВАНИЕ .....	61
РУКОВОДСТВО ПО УСТРАНЕНИЮ НЕПОЛАДОК.....	64
ХАРАКТЕРИСТИКИ.....	65
ПРАВИЛЬНАЯ УТИЛИЗАЦИЯ ПРОДУКТА .....	66
ЭЛЕКТРИЧЕСКАЯ СХЕМА .....	67
УСЛОВИЯ ГАРАНТИЙНОГО ОБСЛУЖИВАНИЯ.....	72

Данная стиральная машина соответствует действующим требованиям безопасности. Однако неправильное использование может привести к травмам и материальному ущербу.

Во избежание несчастных случаев и повреждения стиральной машины внимательно прочитайте это руководство перед первым использованием. Они содержат важную информацию о его установке, безопасности, использовании и обслуживании.

Храните это руководство в безопасном месте для дальнейшего использования.

## ⚠ ВНИМАНИЕ

- ☑ Внимательно прочтите эту инструкцию по технике безопасности перед использованием. Пункты, указанные здесь, являются очень важными мерами предосторожности, которые необходимо соблюдать. Мы не несем ответственности за ущерб, вызванный несоблюдением предупреждений и указаний по технике безопасности или возникший в результате неправильного использования или эксплуатации.
- ☑ Дети не должны играть с прибором. Очистка и обслуживание пользователем не должны производиться детьми без присмотра.
- ☑ Детей младше 3 лет следует держать подальше, если они не находятся под постоянным наблюдением.
- ☑ Должны использоваться новые комплекты шлангов, поставляемые с прибором, а старые комплекты шлангов не должны использоваться повторно.
- ☑ Этот прибор не предназначен для использования лицами (включая детей) с ограниченными физическими, сенсорными или умственными способностями, или с недостатком опыта и знаний, если они не находятся под присмотром или не проинструктированы об использовании прибора лицом, ответственным за их безопасность. Необходимо следить за детьми, чтобы они не играли с прибором.
- ☑ Прибором могут пользоваться дети в возрасте от 8 лет и старше, а также лица с ограниченными физическими, сенсорными или умственными способностями, или с недостатком опыта и знаний, если они находятся под присмотром или проинструктированы о безопасном использовании прибора и понимают связанные с этим опасности.
- ☑ Очистка и обслуживание пользователем не должны производиться детьми без присмотра.
- ☑ Этот прибор предназначен для использования в бытовых и аналогичных целях, таких как:
  - кухонные зоны для персонала в магазинах, офисах и других рабочих помещениях;
  - фермерские дома;
  - отелях, мотелях и других жилых помещениях;
  - размещение типа В&В (постель и завтрак);
  - места общего пользования в многоквартирных домах или в прачечных самообслуживания.
- ☑ Для стиральных машин, имеющих вентиляционные отверстия в основании, их нельзя ставить на ковер.

- ☑ Перед установкой стиральной машины проверьте ее на наличие видимых внешних повреждений. Не устанавливайте и не используйте поврежденную стиральную машину.
- ☑ Перед подключением стиральной машины убедитесь, что данные подключения на табличке (напряжение и сила тока) соответствуют параметрам электропитания, в случае сомнений обратитесь к квалифицированному электрику.
- ☑ Электрическая безопасность этой стиральной машины может быть гарантирована только в том случае, если между ней и системой заземления обеспечена непрерывность, соответствующая действующим местным и национальным нормам безопасности. Крайне важно, чтобы это основное требование безопасности выполнялось и регулярно проверялось, а в случае сомнений бытовая электропроводка должна быть проверена квалифицированным электриком. Производитель не несет ответственности за последствия неправильной системы заземления.
- ☑ Не подключайте стиральную машину к электросети удлинителем. Удлинитель не гарантирует требуемую безопасность прибора.
- ☑ Несанкционированный ремонт может привести к непредвиденным опасностям для пользователя, за которые производитель ответственности не несет. Ремонт должен производиться только сертифицированным специалистом по обслуживанию. Убедитесь, что ток не подается в машину во время выполнения ремонтных работ.

## ПЕРЕД ИСПОЛЬЗОВАНИЕМ

- ☑ Если соединительный кабель поврежден или сломан, он должен быть заменен только квалифицированным специалистом по обслуживанию, чтобы защитить пользователя от опасности.
- ☑ Неисправные компоненты должны заменяться только оригинальными запчастями от производителя. Только при установке этих деталей могут быть гарантированы стандарты безопасной работы машины.
- ☑ **ЭТА СТИРАЛЬНАЯ МАШИНА ДОЛЖНА БЫТЬ ЗАЗЕМЛЕНА!**

### ⚠ Правильное использование

- ☑ Во избежание риска получения травмы или повреждения стиральной машины не устанавливайте ее в местах, где сыро и где на нее может падать вода.
- ☑ Не устанавливайте стиральную машину в местах, подверженных прямому воздействию солнечных лучей, под которыми могут повредиться пластиковые или другие компоненты. Это сократит срок службы вашей стиральной машины.

- ☑ Не устанавливайте стиральную машину в местах, где температура может опускаться ниже нуля. Замерзшие шланги могут лопнуть или расслоиться. Надежность электронного блока управления может быть снижена при температурах ниже точки замерзания.
- ☑ Не обливайте стиральную машину водой, когда чистите ее.
- ☑ Держите стиральную машину вдали от огня или источников тепла.
- ☑ Перед использованием стиральной машины в первый раз убедитесь, что транспортировочные болты в задней части машины сняты. Во время отжима транспортировочные болты, которые все еще находятся на месте, могут привести к повреждению как машины, так и мебели или находящихся рядом с ней приборов.
- ☑ Перекройте кран, если машину нужно оставить на какое-то время (например, в отпуске).
- ☑ Следите за тем, чтобы посторонние предметы (например, гвозди, булавки, монеты, скрепки) не попали в машину вместе с бельем. Это может привести к повреждению компонентов машины (например, барабана).
- ☑ Не стирайте водоотталкивающие вещи (например, плащи) в стиральной машине.
- ☑ Вынимайте белье из стиральной машины только после остановки барабана. Дотрагиваться до движущегося барабана чрезвычайно опасно и может привести к травме.

### **Безопасность для детей**

- ☑ Держите детей подальше от стиральной машины. Во избежание риска получения травмы не позволяйте детям играть на ней или рядом с ней, а также играть с элементами управления. Присматривайте за детьми во время стирки.
- ☑ Дети старшего возраста могут пользоваться стиральной машиной только в том случае, если им четко разъяснено, как она работает, и они могут пользоваться ею безопасно, осознавая опасность неправильного использования.
- ☑ У машин с дверцей «иллюминатором» стекло «иллюминатора» будет горячим при стирке при очень высоких температурах. Разъясните детям, прикасаться к нему небезопасно и чревато ожогами.

## ОПИСАНИЕ СТИРАЛЬНОЙ МАШИНЫ

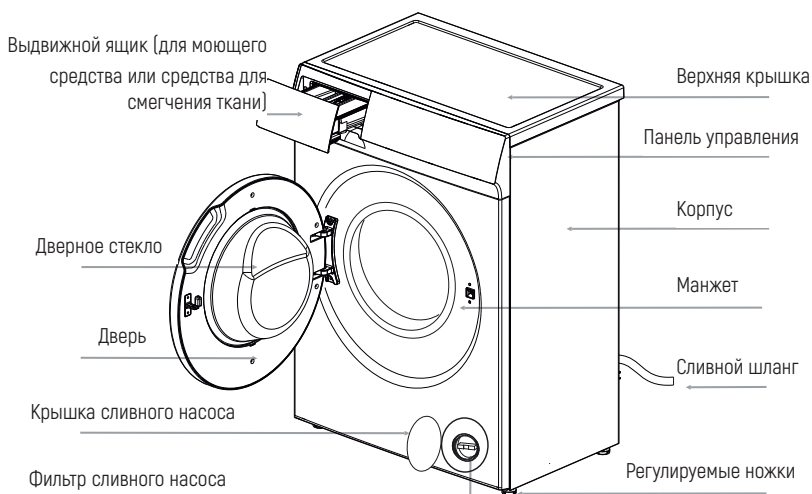

### ПРИМЕЧАНИЕ

Отвинтите фильтр сливного насоса, чтобы слить воду, если машина не используется в течение длительного времени.

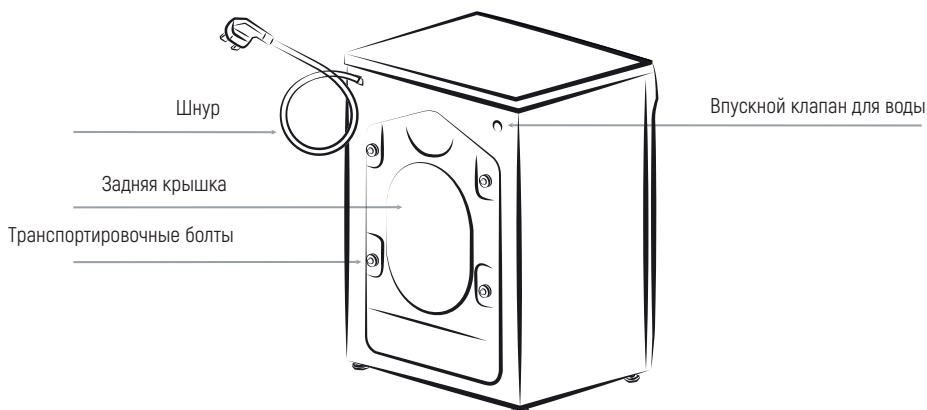

### ПРИМЕЧАНИЕ

Схема машины в руководстве используется только для инструкций. Она может отличаться от модели, которую вы приобрели.

## УСТАНОВКА

### Распаковка стиральной машины

Удалите всю упаковку (включая основу из пенопласта), в противном случае могут возникнуть вибрация и шум.

Утилизируйте всю упаковку и/или храните ее в недоступном для детей месте. Опасность удушья!

Капли воды появляются на упаковочном пластиковом пакете и стекле дверцы. Это нормально. Это связано с тестированием машины водой на заводе.

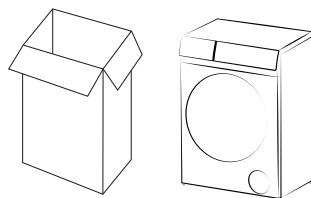

### Принадлежности

Убедитесь, что вы получили все предметы, указанные ниже.

Принадлежность	Название	Кол-во	Принадлежность	Название	Кол-во
	Шланг подачи воды	1		«U»-образный держатель	1
	Заглушки отверстий транспортировочных болтов	4		Инструкция	1

### Снятие транспортировочных болтов

Удалите все транспортировочные болты в задней части машины с помощью инструментов.

Закройте отверстия заглушками из комплекта поставки.

- Сохраните транспортировочные болты для будущей транспортировки. Всякий раз, когда машина перемещается, транспортировочные болты должны быть установлены на место.

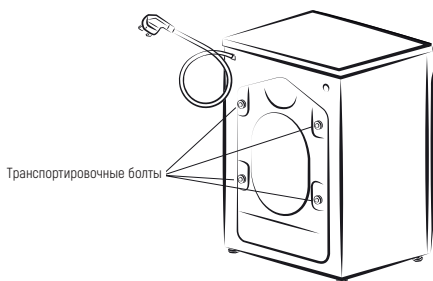

Если транспортировочные болты не будут удалены, могут возникнуть сильная вибрация, шум или ошибки в работе.

## Требования к месту установки

- ☑ Бетонный пол является наиболее подходящей поверхностью для установки стиральной машины, так как он гораздо менее подвержен вибрации во время цикла отжима, чем деревянные полы или ковровое покрытие.
- ☑ Машина должна быть выровнена и надежно закреплена. Расстояние между машиной и стеной должно быть более 10 см.
- ☑ Во избежание вибраций при отжиге нельзя устанавливать машину на мягкие напольные покрытия.

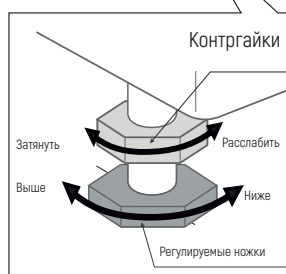
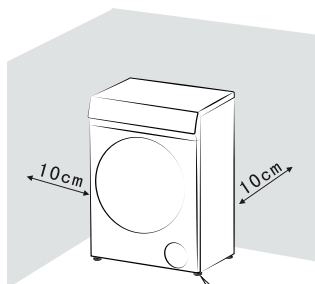

## Выравнивание прибора

Машина должна стоять ровно на всех четырех ножках, чтобы обеспечить безопасную и правильную работу.

Неправильная установка может привести к увеличению потребления электроэнергии и воды, а также к перемещению машины. Как сделать это, если машина не выровнена:

- ☑ С помощью гаечного ключа поверните контргайку против часовой стрелки. Затем поверните контргайки вместе с регулировочными ножками, чтобы отвинтить их.
- ☑ Используйте уровень.
- ☑ Надежно удерживайте регулировочные ножки ключом. Снова поверните контргайку с помощью гаечного ключа, чтобы она плотно прилегала к корпусу.

### ПРИМЕЧАНИЕ

Вибрация и шум могут возникать, если контргайки не плотно прилегают к корпусу.

## Подключение сливного (дренажного) шланга

### 1. Напрямую в раковину

Если выпускной патрубок ранее не использовался, удалите все возможные заглушки, которые могут быть на месте. Наденьте сливной шланг на патрубок и при необходимости закрепите зажимом (хомутом, стяжкой), убедитесь, что на сливном



шланге образовался сгиб, чтобы предотвратить попадание отходов из раковины в стиральную машину.

При необходимости сливной шланг можно удлинить до 4 м.

**Более надежное подключение - к стояку.**

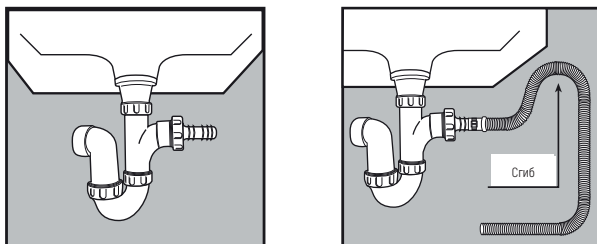

Сначала сформируйте крюк на конце сливного шланга, используя прилагаемый U-образный элемент.

Поместите сливной шланг в стояк, диаметр которого должен составлять примерно 30 мм, чтобы обеспечить воздушный зазор между сливным шлангом и стояком.

При сливе в стояк убедитесь, что верхняя часть стояка находится на высоте не более 90 см и не менее 60 см над уровнем пола.

### Подключение воды

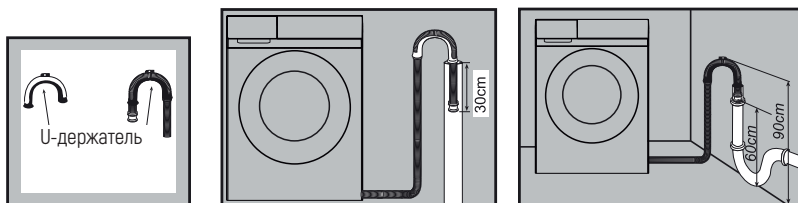

Не используйте ранее использовавшиеся шланги. Установка должна соответствовать требованиям местных органов управления водными ресурсами и строительным нормам.

1. Подсоедините шланг подачи воды к стиральной машине.
2. Подсоедините шланг подачи воды к крану с резьбой 3/4".

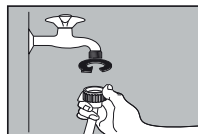
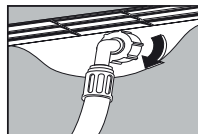

## ФУНКЦИИ ПАНЕЛИ УПРАВЛЕНИЯ

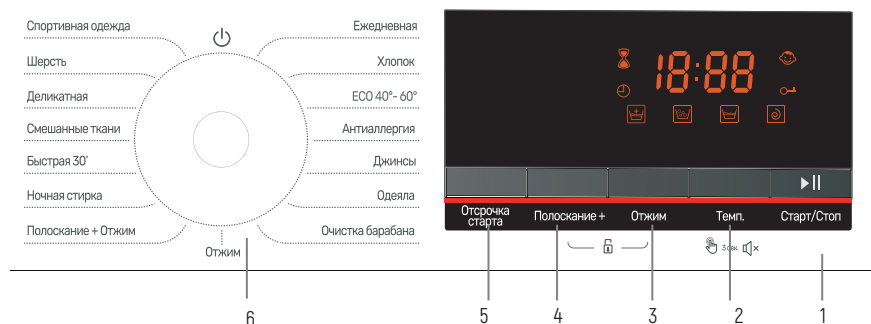

### 1. Старт/Стоп (▶||)

Нажмите эту кнопку, чтобы запустить или приостановить цикл стирки. Нельзя открывать дверь, когда машина работает.

### 2. Температура

Нажмите эту кнопку несколько раз, чтобы настроить температурный режим. Подробно на страницах ниже.

### 3. Отжим

Нажмите эту кнопку несколько раз, чтобы настроить скорость отжима. Подробно на страницах ниже.

### 4. Полоскание +

Нажмите эту кнопку несколько раз, чтобы изменить количество полосканий. Подробно на страницах ниже.

### 5. Отсрочка старта

Нажмите эту кнопку несколько раз, чтобы изменить время отложенного старта от 1 часа до 24 часов.

### 6. Ручка

Поверните эту ручку по часовой стрелке или против часовой стрелки, чтобы выбрать нужную программу стирки. После того, как нажата кнопка «Старт/Стоп» и цикл запущен, программу нельзя изменить.

Подробно на страницах ниже.

(Примечание: По окончании цикла ручку надо вернуть в положение " Выкл. ")

### ПРИМЕЧАНИЕ

В целях безопасности не нажимайте кнопку «Старт/Стоп» и не вынимайте одежду во время работы машины. Поскольку температура воды может быть высокой, и вы можете обжечься. Замок дверцы автоматически откроется в конце цикла стирки.

**Блокировка от детей (“Полоскание + ” + “Отжим”)**

Функция «Блокировка от детей» блокирует панель управления для предотвращения использования детьми.

1. Нажмите одновременно кнопки «Полоскание+» и «Отжим» на 3 секунды.
2. Когда на экране горит значок , функция работает. Эту функцию можно выключить во время цикла стирки.
3. При работе этой функции все клавиши и ручки недоступны, кроме поворота ручки в положение «Выкл.».









**Без звука (“Температура”)**

Функция «Без звука» заключается в отключении всех сигналов и звуков предупреждений.

Как запустить эту функцию: нажмите кнопку «Температура» на 3 секунды.

Как отменить эту функцию: снова нажмите кнопку «Температура» на 3 секунды.

**Дисплей****Описание иконок дисплея**

	Цифровой дисплей показывает: время, скорость отжима, количество полоскание, коды ошибок.
	Оставшееся время: индикатор загорится и начнет показывать оставшееся время стирки.
	Отсрочка старта: индикатор загорится, как только на дисплее появится время отсрочки.
	Блокировка от детей: индикатор загорится, когда будет включен режим блокировки от детей.
	Блокировка двери: индикатор загорится, когда дверь заблокируется.
	Полоскание +: индикатор загорится, когда будет выбрана программа Полоскание+.
	Основная стирка: индикатор будет гореть в режиме ожидания, когда выбрана программа основная стирка, и будет мерцать, когда машина работает (но остается ярким, когда машина находится в состоянии паузы). Индикатор погаснет, когда машина завершает работу.
	Полоскание: индикатор будет гореть в режиме ожидания, когда выбрана программа полоскания, и будет мерцать, когда машина работает (но остается ярким, когда машина находится в состоянии паузы). Индикатор погаснет, когда машина завершает работу.
	Отжим: индикатор будет гореть в режиме ожидания, когда выбрана программа, и будет мерцать, когда машина работает (но остается ярким, когда машина находится в состоянии паузы). Индикатор погаснет, когда машина завершает работу.

## Программы

### Опции и функции программ

Программа	Макс. Вес (кг)	Время (мин)	Темпер. (°C)	Кол-во поло-ска-ний	Скорость отжима (об/мин)	От-срочка
Ежедневная	9	76	00/20/40/60/95	2	0/400/600/800/1000/1200/1400	.
Хлопок	9	287	00/20/40/60/95	2	0/400/600/800/1000/1200/1400	.
ЭКО 40-60	6.5	49	20	2	0/400/600/800/1000/1200	.
Антиаллергия	5	131	95	2	0/400/600/800/1000	.
Джинсы	5	100	00/20/40	4	0/400/600/800	.
Одеяла	9	99	00/20/40/60	3	0/400/600/800	.
Очистка бара-бана	0	74	60/95	2	800	.
Отжим	9	11	–	0	0/400/600/800/1000/1200/1400	.
Полоскание+отжим	9	16	–	1	0/400/600/800/1000/1200/1400	.
Ночная стирка	7	81	00/20/40/60	5	0/400/600/800	.
Быстрая 30°C	3	18	00	2	0/400/600/800/1000/1200	.
Смешанные ткани	5	63	00/20/40/60	3	0/400/600/800/1000/1200/1400	.
Шелк	3.5	48	00/20/40	2	0/400/600	.
Шерсть	3.5	50	00/20/40	2	0/400/600	.
Спортивная одежда	4.5	51	00/20/40/60	2	0/400/600/800	.

#### ПРИМЕЧАНИЕ

После выбора программы «Ночная стирка» машина не выполнит слив воды до тех пор, пока не будет нажата кнопка «Старт/Стоп» и на дисплее не отобразится «Под утюг». (Примечание: максимальное время работы этой функции составляет 12 часов. Свыше 12 часов, стиральная машина автоматически сливает воду и отжимает).

## КАК ПОЛЬЗОВАТЬСЯ СТИРАЛЬНОЙ МАШИНОЙ

Перед первой стиркой белья необходимо запустить полный цикл стирки без белья.

Чтобы сделать это:

1. Подключите питание и откройте кран.
2. Поверните ручку в положение «20°C».
3. Нажмите кнопку «Старт/Стоп».

**Из-за заводских испытаний в машине может оставаться немного воды.**

**Это поможет удалить остаточную воду и другую возможную грязь в барабане.**

### Подготовка к стирке

1. Надежно подсоедините шланг подачи воды и откройте кран.
2. Убедившись, что розетка заземлена, вставьте вилку шнура питания в розетку.
3. Убедитесь в надежности размещения сливного шланга.

### Подготовка одежды к стирке

1. Рассортируйте белье по цвету и этикетке по уходу. У большинства предметов одежды есть этикетка по уходу за тканью в воротнике или боковом шве.

2. Убедитесь, что все карманы пусты. Посторонние предметы (например, гвозди, монеты, скрепки и т. д.) могут повредить одежду и компоненты машины.

3. Перед стиркой застегните все молнии, застегните крючки, петли и т. д.

4. Темные ткани часто содержат красители, и их следует стирать отдельно несколько раз, прежде чем включить в смешанную загрузку. Всегда стирайте белое и цветное белье отдельно.

5. Сильно загрязненные места, пятна и т. д. необходимо предварительно обработать жидкими моющими средствами, пятновыводителями и т. д.

6. Выверните одежду, которая легко скатывается и имеет шерстяную поверхность, прежде чем положить ее в машину.



Рисунок 1



Рисунок 3

## Загрузка одежды в стиральную машину

Выверните белье и загрузите его в барабан. Смешивание крупных и мелких вещей дает лучшие результаты стирки, а также помогает равномерно распределить загрузку во время отжима. Наиболее эффективное использование энергии и воды достигается при полной загрузке белья. Однако не перегружайте барабан, так как это приводит к образованию складок и снижает эффективность стирки.

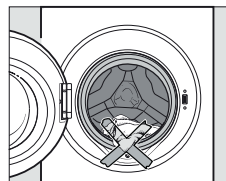

### ПРИМЕЧАНИЕ

Убедитесь, что одежда не зажата между дверью и уплотнением.

## Использование короба для моющих средств

1. Откройте короб и добавьте достаточное количество моющего средства в отделение для основной стирки с пометкой «Ш» или «II».

2. Добавьте кондиционер для белья в отделение с пометкой «☼» или «☼».

3. Добавьте моющее средство в отсек для предварительной стирки с пометкой «Ш» или «Ш» в соответствии с выбранной вами программой. Закройте короб.

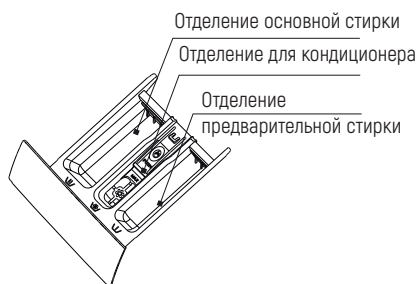

Чтобы добавить верное количество моющего средства, ориентируйтесь на:

- Количество белья
- Уровень загрязнения белья

### Слегка грязное

Без видимых загрязнений и пятен. Легкий запах.

### Средний уровень загрязнения

Заметно грязный и/или всего несколько незначительных пятен.

### Очень грязное белье

Видимая грязь и пятна и/или пятна засохли.

- Уровень жесткости воды.

### ПРИМЕЧАНИЕ

Рекомендуется использовать порошок с низким пенообразованием для всех температурных программ стирки.

## Этапы стирки

1. Откройте водопроводный кран и подключите питание.
2. Откройте дверцу и положите грязное белье в барабан.
3. Закройте дверцу и засыпьте необходимое количество моющего средства и кондиционера для белья в короб для моющих средств, а затем закройте его.
4. Выберите нужную вам программу с помощью ручки.
5. Нажмите «Температура» чтобы выбрать оптимальную температуру для стирки.
6. Нажмите кнопку «Старт/Стоп», чтобы запустить стиральную машину.
7. Когда цикл завершится, раздастся оповещающий о концовке цикла стирки звуковой сигнал.

### ПРИМЕЧАНИЕ

Когда цикл стирки завершится, машина перейдет в спящий режим. Стиральная машина переходит в спящий режим при условии бездействия на панели управления в течение 10 минут.

## Программы стирки

Программа	Символ	Ткань
Ежедневная		Хлопковые, льняные или смешанные из хлопка ткани, напр. полотенца, нижнее белье, футболки и т. д.
Быстрая		Небольшие партии вещей, которые требуют освежения и которые подходят к программе «Хлопок».
Полоскание+Отжим		Эту программу можно использовать для полоскания одежды. Не добавляйте моющее средство.
Отжим		Отдельный отжим для изделий из хлопка и льна.
Хлопок		Хлопковые, льняные или смешанные из хлопка ткани, напр. полотенца, нижнее белье, футболки и т. д.
Спортивная одежда		Синтетические или смешанные ткани, нижнее белье, цветная одежда, безусловные футболки
Шерсть		Шерстяные или полушерстяные ткани, которые можно стирать в машине или вручную. Если на этикетке по уходу не указана температура, стирайте в холодной воде. Также подходит для шелка, который нужно стирать вручную. Уменьшите скорость отжима.

### ПРИМЕЧАНИЕ

Машина оснащена датчиком контроля баланса, которое обеспечивает устойчивость машины во время отжима. Если белье будет распределено в барабане неравномерно, датчик включится, чтобы защитить стиральную машину от вибраций. Белье перераспределяется за счет обратного вращения барабана. Это может произойти несколько раз, прежде чем дисбаланс исчезнет и можно будет возобновить нормальное вращение. Если примерно через 15 минут белье по-прежнему неравномерно распределено в барабане, машина не будет отжимать белье. В этом случае перераспределить загрузку надо вручную и выбрать ТОЛЬКО программу «отжим».

## Блокировка двери

Когда машина запускается, замок закрывается. Дверь можно открыть, если нажать кнопку «Старт/Стоп» во время цикла, за исключением следующих двух случаев:

Когда температура внутри барабана превышает 60°C, дверной замок блокируется.

Когда вода выше определенного уровня, дверной замок блокируется.

**Важно:**

Не пытайтесь открыть дверцу, когда цикл стирки не завершен или питание было аварийно отключено во время стирки, потому что температура может быть очень высокой, и вы можете ошпариться.

## ЧИСТКА И ОБСЛУЖИВАНИЕ

### Блокировка двери

- ☑ При запуске машины дверной замок блокируется.
- ☑ Когда температура внутри барабана превышает 60°C, дверной замок блокируется.
- ☑ Когда вода выше определенного уровня, дверной замок блокируется.
- ☑ Когда цикл стирки завершен, дверной замок разблокируется.

**Важно:**

Не пытайтесь открыть дверцу, когда цикл стирки не завершен или питание было аварийно отключено во время стирки, потому что температура может быть очень высокой, и вы можете ошпариться.

- ☑ Отключите машину от электросети и вытащите вилку из розетки перед очисткой машины.
- ☑ Стиральную машину нельзя мыть под напором (например, из шланга).

### Чистка снаружи

Очистите наружную часть с помощью мягкого неабразивного чистящего средства или воды с мылом, используя хорошо отжатую ткань. Вытирайте насухо мягкой тканью.

Не используйте растворители, абразивные чистящие средства, средства для чистки стекол или универсальные чистящие средства. Они могут повредить пластиковые поверхности и другие компоненты из-за содержащихся в них химических веществ.



## Чистка барабана

Очищайте барабан каждые 3 месяца с помощью программы «Очистка барабана».

## Чистка короба для моющих средств

Регулярно удаляйте остатки моющих средств. Очистите ящик, следуя этим указаниям: Выдвигайте ящик до тех пор, пока не почувствуете сопротивление. Нажимая на защелку одновременно вытяните (аккуратно) короб из машины.

Очистите дозатор-разделитель с помощью щетки и теплой воды.

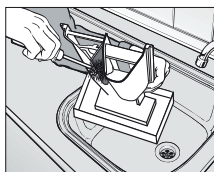
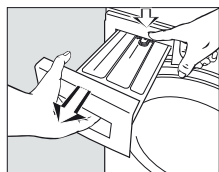

## Чистка места стыка короба для моющих средств и корпуса машинки

Используйте ершик, чтобы удалить остатки моющего средства внутри корпуса ящика.

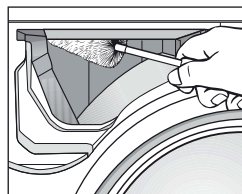

## Чистка фильтра подачи воды

Используйте плоскогубцы с острыми концами, чтобы вынуть пластиковый фильтр. Очистите фильтр, засуньте его обратно и закрепите. Эти фильтры следует проверять каждые 6 месяцев или чаще, если есть перебои с водоснабжением.

### ПРИМЕЧАНИЕ

После очистки фильтр необходимо поставить на место.

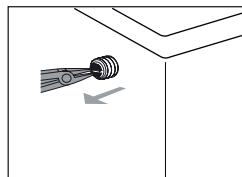

## Чистка фильтра слива воды

Если машина подвергается воздействию температуры ниже 0°C, следует принять определенные меры предосторожности

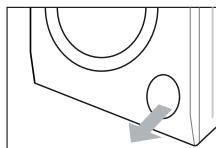

1. Отключите машину от электросети и откройте нижнюю крышку поддев отверткой (без усилий).



2. Поместите емкость как на картинке. Открутите и снимите фильтр.

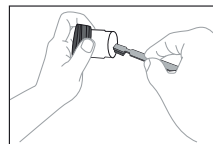

3. Очень аккуратно очистите фильтр.

### ПРИМЕЧАНИЕ

Фильтр следует очищать каждые 2 месяца или в случае неисправности, когда на дисплее появится ошибка «E03».

### Важно:

Если машина подвергается воздействию температур ниже 0°C, следует принять определенные меры предосторожности.

1. Перекройте водопроводный кран.
2. Открутите шланг подачи воды.
3. Отсоедините сливной шланг от задней стороны стиральной машины и поместите конец этого шланга и конец шланга подачи воды в чашу. Запустите программу отжима.
4. Отключите прибор.
5. Закрутите шланг подачи воды и сливной шланг.
6. Если вы собираетесь снова запустить машину, убедитесь, что температура в помещении выше 0°C.

## РУКОВОДСТВО ПО УСТРАНЕНИЮ НЕПОЛАДОК

Проблема	Код ошибки	Вероятная причина	Решение
Вода в машине со временем заполняется	E01	<ol style="list-style-type: none"> <li>1. Водопроводный кран не открыт.</li> <li>2. Сливной шланг опущен.</li> <li>3. Клапан подачи воды поврежден.</li> </ol>	<ol style="list-style-type: none"> <li>1. Откройте водопроводный кран.</li> <li>2. Подвесьте шланг.</li> <li>3. Замените впускной клапан воды.</li> </ol>
Сработал сигнал открытия двери	E02	<ol style="list-style-type: none"> <li>1. Дверь плохо закрыта.</li> <li>2. Одежда застряла между дверцей и уплотнением.</li> <li>3. Дверной замок поврежден.</li> </ol>	<ol style="list-style-type: none"> <li>1. Заприте дверь.</li> <li>2. Поместите одежду в барабан.</li> <li>3. Замените дверной замок.</li> </ol>
Машина со временем сливает воду	E03	<ol style="list-style-type: none"> <li>1. Сливной шланг пережат или перекручен.</li> <li>2. Фильтр сливного насоса забит.</li> <li>3. Засорены трубы дренажной системы.</li> </ol>	<ol style="list-style-type: none"> <li>1. Проверьте сливной шланг.</li> <li>2. Очистите фильтр.</li> <li>3. Проверьте дренажную систему и очистите ее.</li> </ol>
Вода переполняет машину/ Датчик воды работает ненормально	E04	<ol style="list-style-type: none"> <li>1. Клапан подачи воды поврежден.</li> <li>2. Ненадежное соединение между датчиком воды и проводом.</li> <li>3. Поврежден датчик воды.</li> </ol>	<ol style="list-style-type: none"> <li>1. Замените клапан подачи воды.</li> <li>2. Проверьте соединение и убедитесь, что оно надежно.</li> <li>3. Замените датчик воды.</li> </ol>
Двигатель не работает.	E05	<ol style="list-style-type: none"> <li>1. Ненадежное соединение между двигателем и проводом.</li> <li>2. Двигатель защищен от перегрева.</li> <li>3. Двигатель поврежден.</li> </ol>	<ol style="list-style-type: none"> <li>1. Проверьте соединение и убедитесь, что оно надежно.</li> <li>2. Проверьте, не перегружена ли машина. Выключите машину и повторите попытку, когда двигатель остынет.</li> <li>3. Замените мотор.</li> </ol>
Ошибка нагревательного элемента	E06	<ol style="list-style-type: none"> <li>1. Соединение нагревательного элемента с проводом ненадежное.</li> <li>2. Нагревательный элемент поврежден.</li> </ol>	<ol style="list-style-type: none"> <li>1. Проверьте соединение и убедитесь, что оно надежно.</li> <li>2. Замените обогреватель.</li> </ol>
Есть неисправность датчика температуры	E07	<ol style="list-style-type: none"> <li>1. Ненадежное соединение между датчиком температуры и проводом.</li> <li>2. Поврежден датчик температуры.</li> </ol>	<ol style="list-style-type: none"> <li>1. Проверьте соединение и убедитесь, что оно надежно.</li> <li>2. Замените датчик температуры.</li> </ol>

**ХАРАКТЕРИСТИКИ**

ПАРАМЕТР	ЗАЯВЛЕННОЕ ЗНАЧЕНИЕ
Мощность	220-240 В~,50Гц
Объем стирки/отжима	9.0 кг
Номинальная мощность	2000 Вт
Давление воды	0.02-0.8МПа
Выключенное состояние	0.42 Вт
Включенное состояние	0.42 Вт
Время программы (мин)	302
Остаточное содержание влаги	Класс В
Среднее энергопотребление	0.97 кв/ч
Среднее потребление воды	53
Вес нетто/Вес брутто	66 кг/71 кг
Внешние размеры (Ш x Г x В) мм	595X570X845

**ПРИМЕЧАНИЕ**

Данные могут отличаться от указанных номинальных значений в зависимости от давления воды, жесткости воды, температуры воды в подаче, комнатной температуры, типа и объема загрузки, различий в электроснабжении и любых выбранных дополнительных опций.

## ПРАВИЛЬНАЯ УТИЛИЗАЦИЯ ПРОДУКТА



Этот символ на продукте или его упаковке указывает на то, что этот продукт нельзя утилизировать как бытовые отходы. Вместо этого его следует отнести в соответствующий пункт сбора отходов для вторичной переработки электрического и электронного оборудования. Обеспечив правильную утилизацию данного изделия, вы сможете предотвратить потенциальные негативные последствия для окружающей

среды и здоровья человека, которые в противном случае могли бы быть вызваны неправильной утилизацией данного изделия. Для получения более подробной информации об утилизации данного изделия, пожалуйста, обратитесь в местную администрацию, службу утилизации бытовых отходов или в магазин, где вы приобрели изделие.

### **ВАЖНО:**

**Если машина подвергается воздействию температур ниже 0°C, следует принять определенные меры предосторожности.**

- Перекройте водопроводный кран.
- Открутите шланг подачи воды.
- Отсоедините сливной шланг от задней стороны стиральной машины и поместите конец этого шланга и конец шланга подачи воды в чашу. Запустите программу отжима.
- Отключите прибор.
- Закрутите шланг подачи воды и сливной шланг.

**Если вы собираетесь снова запустить машину, убедитесь, что температура в помещении выше 0°C.**

## ЭЛЕКТРИЧЕСКАЯ СХЕМА

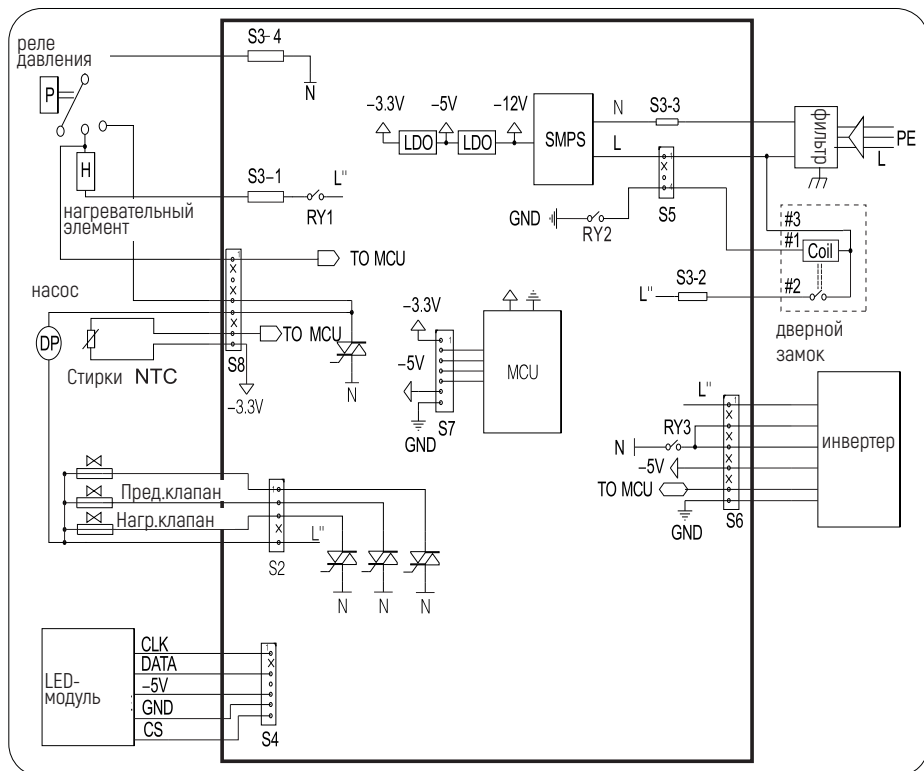

**Обратите Ваше внимание!**

Также, неисправностями Изделия не являются:

Стиральные машины	Изменение цвета материалов изделия в процессе эксплуатации
	Остаточное незначительное количество воды в складках манжеты люка после завершения стирки
	Незначительная вибрация и подрагивание машины при работе на высоких оборотах отжима
	Высокочастотный шум ремня привода при работе изделия на режиме отжима
	Незначительные технические запахи в новом изделии в начальный период эксплуатации

 <b>Предупреждение</b>	Прибор не предназначен для использования лицами (включая детей) с пониженными физическими, сенсорными или умственными способностями или при отсутствии у них жизненного опыта или знаний, если они не находятся под присмотром или не проинструктированы об использовании прибора лицом, ответственным за их безопасность. Дети должны находиться под присмотром для недопущения игр с прибором
	При повреждении шнура питания его замену во избежание опасности должны производить изготовитель, сервисная служба или подобный квалифицированный персонал
	Недопустимо возникновение факельного пламени под воздухоочистителем (для вытяжек)
<b>Внимание!</b>	Доступные части могут нагреваться при использовании приборов для приготовления пищи
<p>Условия хранения продукции ГОСТу 15150-69, в помещениях с естественной вентиляцией при температуре воздуха от минус 50 °С до плюс 40 °С, относительной влажности не более 75%.</p>	

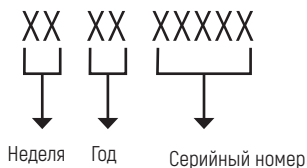
**СЕРИЙНЫЙ НОМЕР:****ИЗГОТОВИТЕЛЬ:**

Эм энд Джи Хаусгерате ГмБХ, Потсдамер стр, 92 10785 Берлин

**ПРОИЗВОДИТЕЛИ:**

Zhongshan Galanz Consumer Electric Appliances Co. ,Ltd. , Промышленная зона Максин, Восточная дорога Синьпу, город Хуанпу, город Чжуншань, провинция Гуандун, КНР

**ИМПОРТЕР:**

ООО «Эм-Джи Русланд», 141400 г. Химки, ул. Бутаково, д. 4

Фирма-производитель оставляет за собой право на внесение изменений в конструкцию, комплектацию и дизайн приборов.





## УСЛОВИЯ ГАРАНТИЙНОГО ОБСЛУЖИВАНИЯ

### Внимательно ознакомьтесь с условиями гарантийного обслуживания.

Изготовитель оставляет за собой право вносить изменения в конструкцию, комплектацию или технологию изготовления, таковые изменения не влекут обязательств по изменению или улучшению ранее выпущенных изделий. Указанные изменения могут быть произведены без предварительного уведомления.

Изготовителем техники марки «Monsher» установлен срок службы 7 (семь) лет на крупную бытовую технику: газовые и комбинированные плиты, духовые шкафы, электрические и газовые варочные поверхности, холодильное оборудование, стиральные машины, сушильные барабаны, посудомоечные машины, пароварки, кухонные вытяжки), при соблюдении правил эксплуатации и применении ее в бытовых целях.

Данные сроки исчисляются с даты изготовления изделия.

Правила безопасного и эффективного использования изложены в Инструкции по эксплуатации. По истечении установленного срока службы изготовитель не несет ответственности за безопасность изделия.

На всю бытовую технику марки «Monsher» гарантийный срок составляет 24 (двадцать четыре) месяца. Гарантийный срок исчисляется со дня заключения договора купли-продажи при наличии кассового и/или товарно-кассового чека, при отсутствии документов о покупке согласно п. 2 ст. 19 ЗоЗПП гарантийный срок исчисляется с даты изготовления изделия.

Данная Гарантия действительна только на территории Российской Федерации, Республики Беларусь, Республики Казахстан. Гарантия распространяется только на официально поставленные изделия, сертифицированные для указанных стран, а также на оригинальные комплектующие и составные части данных изделий.

На территории других государств гарантийный срок устанавливается в соответствии с внутренним законодательством.

1. Данная гарантия распространяется только на изделия, используемые в личных, семейных или домашних целях, не связанных с предпринимательской деятельностью.
2. Гарантийный срок на комплектующие изделия (такие изделия, которые могут быть сняты с основного изделия без применения каких-либо инструментов, а именно, ящики, полки, решётки, корзины, насадки, трубки, шланги или другие подобные комплектующие) составляет 6 (шесть) месяцев с момента продажи основного изделия магазином.
3. Гарантийный срок на новые комплектующие и составные части, установленные в изделие, взамен вышедших из строя, при гарантийном ремонте, равен сроку гарантии на изделие и заканчивается одновременно с окончанием гарантийного срока изделия.
4. Гарантийный срок на элементы освещения, лампы составляет 15 дней с даты покупки прибора.
5. Гарантийный ремонт выполняется бесплатно авторизованным сервисным центром на дому у потребителя или в мастерской по усмотрению сервисного центра.
6. Прежде чем вызвать специалиста сервисного центра, внимательно прочитайте инструкцию по эксплуатации изделия. Если изделие исправно, то за сервисным центром остаётся право требовать от Потребителя возмещения стоимости сервисных мероприятий за ложный вызов.
7. Для осуществления технического обслуживания и ремонта изделия, потребителю необходимо обеспечить доступ сотруднику авторизованного сервисного центра к изделию (в том числе встраиваемому).
8. Претензии по качеству основного изделия, его комплектующих и составных частей принимаются при условии, что недостатки обнаружены в течение гарантийных сроков, установленных соответственно на основное изделие, его комплектующие и составные части. Претензии рассматриваются после

только после предварительной проверки качества изделия представителем авторизованного сервисного центра.

9. Во избежание возможных недоразумений, сохраняйте в течении гарантийного срока изделия документы, прилагаемые при продаже (кассовый и/или товарный чек, инструкцию по эксплуатации).
10. Изготовитель не несет какой-либо ответственности за любой возможный ущерб, нанесенный потребителю, в случаях несоблюдения требований Изготовителя, указанных в данном гарантийном документе и инструкции по эксплуатации.

#### **Изготовитель не несет гарантийные обязательства в следующих случаях:**

1. При возникновении недостатков, вызванных несоблюдением прилагаемой к изделию инструкции по эксплуатации, неправильной установкой, хранением или транспортировкой изделия, небрежным обращением или плохим уходом, неправильным использованием, включая перегрузку.
2. Использования изделия для предпринимательской или профессиональной деятельности.
3. Не соблюдения потребителем правил подключения и монтажа изделия, установки дополнительных элементов на изделия, препятствующих доступу специалиста к прибору для проведения сервисных мероприятий.
4. На изделия, которые подвергались ремонту, разборке или конструктивным изменениям, которые повлекли отказ в работе изделия, неуполномоченными на то лицами или организациями не являющимися авторизованными сервисными центрами. Так же если удалены, не разборчивы или изменены заводские наклейки с указанием модели, продуктового и серийного номера изделия.
5. Повреждений техники или нарушений ее нормальной работы, которые вызваны не зависящими от производителя причинами, такими как нестабильность параметров электросети (установленных государственными стандартами ГОСТ 13109-97), явления природы и стихийные бедствия, пожар, домашние животные и насекомые, попадание внутрь изделия посторонних предметов, жидкостей, и другими подобными причинами.
6. Повреждения техники или нарушений ее нормальной работы, вызванных сверхнормативными отклонениями параметров электро-, газо-, или водоснабжения от номинальных значений.
7. Внешние и внутренние загрязнения, царапины, трещины, вмятины, потёртости и прочие механические повреждения, повреждения стеклянных деталей, включая разрушения, повреждения стеклокерамики, изменения цвета стеклокерамики в зонах конфорок, царапины, возникшие в процессе эксплуатации.
8. Использование посуды не соответствующего типа и размера, рекомендованного изготовителем согласно инструкции по эксплуатации.
9. На шуму и звуки работы электрооборудования индукционных и электрических плит, даже в выключенном состоянии, так же на шум пламени, издаваемый газовыми конфорками.
10. Повреждения деталей, которые произошли в результате естественного износа, включая расходные материалы, такие как: лампы, элементы питания, фильтры, монтажные и уплотнительные элементы, соединительные электрокабели, разъёмы, шланги, фильтры, антивозвратные клапаны, металлические и стеклянные противни, решетки, держатели противней и решеток, телескопические направляющие, тарелки, блюда, ручки и кнопки управления, решетки плит, составные части конфорок и дополнительных аксессуаров.
11. Образования на нагревательных элементах избыточного слоя накипи, при повышенной жесткости воды необходима обработка соответствующими составами.
12. Попадания во внутренние рабочие объёмы изделия посторонних предметов, мелких деталей одежды или остатков пищи.
13. Механических повреждений изделия потребителем (вмятины, царапины, трещины, сколы и т. д.)
14. Потери товарного вида изделия в следствие воздействия химических веществ.
15. Длительных термических воздействиях и других подобных повреждениях, возникших в процессе эксплуатации. Время приготовления пищи не должно превышать более 3 часов непрерывного включения конфорок.

16. На работы по установке, регулировке, чистке изделия, замене расходных материалов и прочий уход за изделием, оговорённый в инструкции по эксплуатации (периодическое обслуживание).
17. Движения хладагента внутри холодильника, морозильника, который может издавать кратковременные шумы (свист, звук перетекающей жидкости и т. д. ), даже при отключенном компрессоре, что не является дефектом, так же не является дефектом потрескивание составных частей прибора в результате температурных деформаций. Характерные звуки включения компрессора и автоматики являются нормальными звуками при работе электрооборудования прибора. Для холодильников, оборудованных устройством для приготовления льда (ледогенератором), при не использовании устройства для приготовления льда (ледогенератора) в течении 7 дней и более, обязательно требуется отключать функцию приготовления льда, освободить емкость от ранее приготовленного льда. Во избежание солнечного ультрафиолетового и температурного воздействия на корпус холодильника, место для установки холодильника должно быть защищено от прямого попадания солнечного света на прибор.

#### **Установка и подключение крупной бытовой техники, включая встраиваемую бытовую технику.**

1. Для установки и подключения изделий производитель рекомендует Вам обратиться в авторизованные сервисные центры. Вы можете воспользоваться услугами любых других квалифицированных специалистов имеющих сертификат на оказание подобных услуг.
2. Перед установкой, использованием обязательно внимательно прочтите Инструкцию по эксплуатации.
3. Оплата работ по установке и подключению изделия происходит по прейскуранту сервисного центра.
4. Изготовитель не несёт какой-либо ответственности за любой ущерб, нанесенный имуществу граждан вследствие установки и подключения, не соответствующих требованиям, указанным в инструкции по эксплуатации и произведенных не уполномоченными на то лицами.
5. В случае нарушений требований Изготовителя по установке и подключению, ответственность за причиненный ущерб несет лицо или организация, проводившее работы по установке и подключению.
6. Газовая бытовая техника подключается только специалистом, имеющим лицензию и допуск на работы с газовым оборудованием. Гарантийное и сервисное обслуживание осуществляется только при наличии отметки в паспорте изделия о подключении или документа уполномоченной организации о подключении газового оборудования.
7. Изделия, имеющие трехконтактную сетевую вилку, обязательно должно быть заземлено.
8. По всем вопросам технического обслуживания и приобретения оригинальных расходных материалов и аксессуаров Вы можете обращаться в авторизованные сервисные центры, информация по сервисному обслуживанию изделий «Monsher» указана на сайте изготовителя: [www.monsherrus.ru](http://www.monsherrus.ru)

# Monsher

## СЕРВИСНАЯ КНИЖКА

**МОДЕЛЬ**

**ТИП ИЗДЕЛИЯ**

**СЕРИЙНЫЙ НОМЕР**

**ДАТА ПРОДАЖИ**

М.П.  
продавца

### **Уважаемый Покупатель !**

Благодарим Вас за выбор продукции компании Monsher. Настоящим, компания Monsher подтверждает, что приобретенная Вами техника изготовлена из высококачественных материалов при повышенном контроле качества продукции и отвечает всем техническим, техническим и экологическим критериям, предъявляемым к домашней бытовой технике.

Данный товар сертифицирован на территории Российской Федерации. Производитель обязуется обеспечить бесплатный гарантийный ремонт в течение всего гарантийного срока.

Требования потребителя, соответствующие Законодательству РФ, могут быть предъявлены в течение 24 месяцев с Даты продажи изделия при условии, что недостатки в продукции не возникли вследствие нарушения покупателем правил пользования, транспортировки, хранения и иных действий пользователя или третьих лиц или обстоятельств непреодолимой силы (пожар, природная катастрофа и т.д.).

Гарантийное обслуживание осуществляется в уполномоченных Monsher авторизованных сервисных центрах. Ответственность за качество, сроки ремонта несут уполномоченные сервисные центры. Неисправные детали и узлы техники в гарантийный период заменяются потребителю на новые безвозмездно.

**ООО «КУППЕРСБЕРГ-СЕРВИС»**

Установка, гарантийное и послегарантийное обслуживание, продажа запасных частей по Москве и Московской области +7 (495) 236-90-67

**Телефон горячей линии Monsher:**

**8 (800) 250-17-18** (звонки для всех регионов РФ бесплатные)

Часы работы горячей линии:

понедельник-пятница с 9-00 до 18-00 без перерыва

Полный список авторизованных сервисных центров Monsher Вы можете найти на официальном сайте [www.monsherrus.ru](http://www.monsherrus.ru)

**СВЕДЕНИЯ О РЕМОНТАХ**

## Ремонт №1

Дата обращения	Дата ремонта	Неисправность	Выполненная работа	Запасная часть

## Ремонт №2

Дата обращения	Дата ремонта	Неисправность	Выполненная работа	Запасная часть

## Ремонт №3

Дата обращения	Дата ремонта	Неисправность	Выполненная работа	Запасная часть

# Monsher

## ГАРАНТИЙНЫЙ СЕРТИФИКАТ

### Обратите особое внимание!

Все условия гарантии регулируются действующим Законодательством РФ.

Гарантийные обязательства не распространяются на технику с неисправностями, возникшими вследствие нарушения технологических требований, описанных в Инструкции по эксплуатации, в том числе:

- нестабильности параметров электросети, установленных ГОСТ 13109-87, а также нестабильности уровня давления газа, согласно ГОСТ Р50696-2006;
- нестабильности водопроводной сети, установленных СНиП 2.04.02-84;
- на технику, используемую от целей, отличных от бытового пользования, а также технику, установленную в организациях любого типа собственности;
- при наличии следов механических повреждений (трещины, сколы, царапины и пр.), связанных с причиной обращения;
- при наличии следов несанкционированного вскрытия или неквалифицированного ремонта третьими лицами (за исключением особых случаев, предусмотренных действующим Законодательством РФ);
- при несоответствии данных о технике в Сервисной книжке и на оригинальной наклейке (шильде) на изделии;
- при неправильном подключении изделия, попадании внутрь изделия посторонних предметов, мелких деталей и фрагментов одежды или остатков пищи;
- при попадании на внутренние узлы и детали изделия посторонних жидкостей, насекомых или при наличии следов их жизнедеятельности;
- вследствие образования на элементах изделия избыточного слоя накипи или иных отложений, вызванных повышенной жёсткостью воды;
- при обнаружении воздействия на внутренние и внешние элементы изделия агрессивных химических веществ, а также термического воздействия;
- в случае, если изделие на момент визита уполномоченной сервисной службы Monsher было в технически исправном состоянии

Monsher

Модель изделия \_\_\_\_\_

#1

Серийный № \_\_\_\_\_

Дата продажи \_\_\_\_\_

М.П.  
продавца

Monsher

Модель изделия \_\_\_\_\_

#2

Серийный № \_\_\_\_\_

Дата продажи \_\_\_\_\_

М.П.  
продавца

Monsher

Модель изделия \_\_\_\_\_

#3

Серийный № \_\_\_\_\_

Дата продажи \_\_\_\_\_

М.П.  
продавца

Товар получил без повреждений, претензий к внешнему виду и комплектности не имею

(Фамилия, имя и подпись Потребителя)

С условиями гарантийных обязательств Monsher ознакомлен и согласен. Полная, необходимая, достоверная информация о Товаре, Изготовителе, Продавце мною получена

(Фамилия, имя и подпись Потребителя)

### СВЕДЕНИЯ ОБ УСТАНОВКЕ

Заполняется лицом, осуществившем подключение (Установку)

Дата подключения (установки)	Фамилия, Имя специалиста, проводившего подключение	Наименование организации, выполнившей подключение	Подпись специалиста, проводившего подключение

Внимание: Monsher настоятельно рекомендует доверять подключение (установку) приобретённого Товара специалистам Авторизованного сервисного центра. При подключении изделия через АСЦ, гарантийный срок исчисляется с Даты подключения (установки) изделия, но не более 3 месяцев с даты продажи. ООО «КУППЕРСБЕРГ-СЕРВИС» для Москвы и Московской области: +7 (495) 236-90-67, Пн-Пт: с 9-00 до 18-00. Оплата работ по подключению и настройке изделия осуществляется на основании прейскуранта платных услуг организации, осуществляющей подключение. Изготовитель не несёт ответственности за ущерб имуществу и здоровью граждан, возникший в связи с некачественным подключением изделия третьими лицами. В случае возникновения поломки изделия вследствие описанных выше причин, ответственность за причинённый ущерб потребителю, а также за восстановление работоспособности изделия, несёт лицо, осуществлявшее подключение. Газовые варочные панели и духовки могут быть установлены только сертифицированным специалистом, имеющим соответствующий допуск на установку и проведение работ по газовому оборудованию. Гарантийное обслуживание осуществляется только при наличии отметки Организации, уполномоченной на проведение такого рода работ.

*Monsher*

Сервис-центр \_\_\_\_\_

**#1**

Инженер, Ф.И.О.,  
подпись \_\_\_\_\_

Дата ремонта \_\_\_\_\_

М.П.  
сервис-центра

*Monsher*

Сервис-центр \_\_\_\_\_

**#2**

Инженер, Ф.И.О.,  
подпись \_\_\_\_\_

Дата ремонта \_\_\_\_\_

М.П.  
сервис-центра

*Monsher*

Сервис-центр \_\_\_\_\_

**#3**

Инженер, Ф.И.О.,  
подпись \_\_\_\_\_

Дата ремонта \_\_\_\_\_

М.П.  
сервис-центра

■  
*Bedienungsanleitung*

■  
*User manual*

■  
*Руководство пользователя*

*Monsher*